

Руководство по эксплуатации



Контрольно-кассовая техника «Меркурий-185Ф» версия модели 003

АВЛГ 807.00.00-20 РЭ



Качество изделия обеспечено сертифицированной IQNet системой качества производителя, соответствующей требованиям ГОСТ ISO 9001-2015 (ISO 9001:2015).
Производитель имеет сертификат Органа по сертификации Германии – DQS на соответствие требованиям стандарта DIN EN ISO 9001:2015

Москва

Содержание

1. Описание ККТ	5
1.1. Назначение ККТ	5
1.2. Конструкция и технические данные	6
2. Эксплуатация	8
2.1. Подготовка к эксплуатации	8
2.2. Порядок эксплуатации	8
3. Работа на ККТ	10
3.1. Основные положения	10
3.2. Включение ККТ. Установка текущего времени и даты	10
3.3. Статусная строка	12
3.4. Блокировки при работе с ККТ	13
3.5. Доступ к пунктам меню ККТ	13
3.6. Функциональная клавиша	13
3.6.1. Функции главного меню	14
3.6.2. Функции кассового режима	17
4. Кассовый режим	18
4.1. Основные положения	18
4.2. Типовой чек	20
4.3. Набор чека	22
4.3.1. Выбор типа документа	22
4.3.2. Оформление автоматического возврата	22
4.3.3. Оформление чеков коррекции	23
4.3.4. Внесение/выплата денежных сумм	24
4.3.5. Добавление предметов расчета в чековый буфер	25
Ввод отраслевого реквизита предмета расчета	25
Ввод количества	26
Ввод дробного количества маркированной продукции	26
Ввод свободных сумм	27
Выбор товара сканером штрихового кода	28
Результат добавления товара.	29
Выбор товара по коду/штрихкоду/наименованию	29
Добавление маркированных товаров	32
Выбор ставки НДС	33
Выбор способа расчета	33
Выбор признака предмета расчета	35
Расчет количества по итоговой сумме	37
Упрощенный ввод и закрытие чека	37
4.4. Закрытие чека	38
4.4.1. Ввод отраслевого реквизита чека	38
4.4.2. Ввод операционного реквизита чека	38
4.4.3. Ввод дополнительного реквизита пользователя	38
4.4.4. Редактирование адреса и места расчетов	39
4.4.5. Вычисление скидок и надбавок на чек	40
4.4.6. Выбор системы налогообложения	41

4.4.7. Выбор способа расчета	42
4.4.8. Вычисление сдачи	44
4.4.9. Ввод информации о покупателе.	45
4.4.10. Ввод дополнительной информации о покупателе	46
4.4.11. Аннулирование чека/позиции в чеке	47
4.4.12. Ввод номера автомата	48
5. Отчеты ФН	49
5.1. Основные положения	49
5.2. Закрытие смены	49
5.3. Печать документа из ФН	51
5.4. Печать документов из ФН за смену	51
5.5. Печать отчета о регистрациях ККТ	52
5.6. Выгрузка уведомлений о реализации маркированных товаров на USB-флеш диск	53
5.7. Печать отчета о текущем состоянии расчетов	54
6. Нефискальные отчеты	56
6.1. Основные положения	56
6.2. Распечатка отчетов из ФН	56
6.2.1. Печать сменного отчета	56
6.2.2. Печать сменных отчетов в заданном диапазоне смен	57
6.2.3. Печать отчетов по кассирам в заданном диапазоне смен	58
6.2.4. Печать сменного отчета по товарам в заданном диапазоне смен	59
6.2.5. Печать сменного отчета о внесенных авансах и оплаченных кредитах по товарам	60
6.2.6. Печать сменного отчета по товарам и кассирам в заданном диапазоне смен	60
6.3. Распечатка отчетов из ККТ	61
7. Программирование параметров регистрации ККТ и настроек ОФД	62
7.1. Основные положения	62
7.2. Параметры регистрации/перерегистрации ККТ	62
7.2.1. Редактирование параметров регистрации/перерегистрации ККТ	62
7.2.2. Загрузка параметров регистрации/перерегистрации ККТ, с USB-флеш диска в ККТ	64
7.2.3. Запись параметров регистрации/перерегистрации из ККТ на USB-флеш диск	65
7.3. Настройки ОФД	66
7.3.1. Редактирование параметров ОФД	66
7.3.2. Загрузка параметров ОФД с USB-флеш диска в ККТ	68
7.3.3. Запись параметров ОФД из ККТ на USB-флеш диск	68
7.4. Настройки ОИСМ/ОКП	68
7.4.1. Редактирование параметров ОИСМ/ОКП	68
7.4.2. Загрузка параметров ОИСМ/ОКП с USB-флеш диска в ККТ	69
7.4.3. Запись параметров ОИСМ/ОКП из ККТ на USB-флеш диск	69
7.5. Регистрация и перерегистрация ККТ	70
7.6. Закрытие ФН	73
8. POS-Терминал	75
9. Программирование настроек ККТ	76
9.1. Основные положения	76
9.1.1. Редактирование текстовой информации	77
9.1.2. Редактирование даты	77

9.1.3. Редактирование IP-адреса	77
9.2. Системные опции	78
9.3. Настройки GPRS	80
9.4. Настройки Wi-Fi	81
9.5. Настройки Bluetooth	82
9.6. Настройки сервера ККТ	83
9.7. Настройки сервера FTP	85
9.8. Платежные агенты	86
9.9. Покупатели	87
9.10. Операторы ККТ	89
9.11. Заголовок документа (верхние строки клише)	93
9.12. Окончание документа (нижние строки клише)	94
9.13. Наименования суммовых операций	94
9.14. Отделы	95
9.15. POS - терминал	96
9.16. Заводской номер	97
9.17. Время NTP	97
9.18. Оплата СБП	98
9.19. Сертификаты TLS	99
9.20. Версия настроек	100
9.21. Запись настроек из ККТ на USB-флеш диск	100
9.22. Загрузка настроек с USB-флеш диска в ККТ	101
9.23. Запрос обновления ПО	102
10. База товаров	103
10.1. Основные положения	103
10.2. Программирование товаров	103
10.3. Запись базы товаров из ККТ на USB-флеш диск	107
10.4. Загрузка базы товаров с USB-флеш диска в ККТ	108
11. Сервисный режим	110
12. Режим диагностики	112
13. Режим сбросов	113
Приложение 1. Таблица опций	114
Приложение 2. Работа с текстовой информацией	118
Приложение 3. Параметры настроек для операторов	119
Приложение 4. Контакты разъема RS-232C	119
Приложение 5. Подключение весов и сканера	120
Приложение 6. Сообщения об ошибках	122
Приложение 7. Сравнение ПО ККТ с эталоном	128
Приложение 8. Замена фискального накопителя (ФН)	129

Введение

Настоящее Руководство по эксплуатации (далее – руководства) содержит сведения о контрольно-кассовой технике «**Меркурий-185Ф**» версии модели 003 (далее – ККТ), необходимые для обеспечения полного использования её технических возможностей, правильной эксплуатации и технического обслуживания. При изучении, эксплуатации и техническом обслуживании ККТ необходимо дополнительно руководствоваться **Паспортом АВЛГ 807.00.00-20 ПС**.

1. Описание ККТ

1.1. Назначение ККТ

ККТ предназначена для регистрации кассовых операций, учета денежных поступлений и контроля над указанными операциями. ККТ обеспечивает запись и хранение фискальных данных в ФН, формирует фискальные документы, обеспечивает передачу фискальных документов в налоговые органы через оператора фискальных данных (ОФД), проводит локальную и online-проверку кодов маркировки (КМ), обеспечивает передачу уведомлений о реализации маркированной продукции оператору информационных систем маркировки (ОИСМ), проводит процедуру обновления ключей проверки КМ в ФН через автоматизированную систему обновления ключей проверки (АС ОКП) и печатает фискальные документы на бумажных носителях в соответствии с правилами, установленными законодательством Российской Федерации о применении контрольно-кассовой техники.

ККТ применяется при осуществлении расчётов на территории Российской Федерации без каких-либо ограничений, в том числе на предприятиях торговли, общественного питания, сферы услуг, для печати бланков строгой отчётности, для расчётов в сети «Интернет», для использования в составе автоматического устройства.

ККТ выполняет следующие функции:	ККТ обеспечивает печать следующих документов:
<ul style="list-style-type: none"> – учет денежных сумм прихода за наличные денежные средства и (или) в безналичном порядке; – подсчет частных и общих итогов; – выделение налогов по 5-ти ставкам; – подсчет суммы сдачи; – отмена чека; – повторение оформления приходной операции; – умножение цены на количество товара; – исправление ошибок кассира до вывода денежной информации на печать; 	<ul style="list-style-type: none"> – отчет о регистрации ККТ; – отчет об изменении параметров регистрации; – отчет об открытии смены; – отчет о текущем состоянии расчетов; – кассовый чек; – кассовый чек коррекции; – отчет о закрытии смены; – отчет о закрытии фискального накопителя; – подтверждение оператора.

<ul style="list-style-type: none">- введение скидок и надбавок на чек;- оформление чека коррекции;- локальную и online-проверку КМ;- ввод дополнительной информации согласно действующим ФФД.	
--	--

1.2. Конструкция и технические данные

Наименование и условное обозначение ККТ

Контрольно-кассовая техника «Меркурий-185Ф» версия модели 003.

Условия эксплуатации

ККТ предназначена для эксплуатации при температуре окружающей среды от минус 20°C до плюс 45°C, относительной влажности от 40 до 80% и атмосферном давлении в пределах от 84 до 107 кПа.

Примечание. При снижении температуры окружающей среды (ниже 0°C) возможна задержка информации на дисплее до 2-3 сек, количество распечатываемых чеков на одной зарядке аккумулятора уменьшается.

Зарядка встроенной аккумуляторной батареи осуществляется от сети переменного тока напряжением ~220В -15%, +10% и частоты 50 ± 1 Гц через зарядное устройство, установленное в ККТ, от внешнего сетевого блока питания (БП) с выходным напряжением 12 В.

Внимание! Работа на ККТ с подключенным к сети БП и зарядка встроенной аккумуляторной батареи допускается при температуре окружающего воздуха от 0°C до плюс 45°C.

Внимание! Рекомендуется при подключении к сети переменного тока сначала подключить БП к ККТ, а затем к сети.

Печатающее устройство

В ККТ использован термопринтер, печатающий на термохимической ленте шириной 57 мм (2 дюйма). Наружный диаметр бобины не более 60 мм.

Подключение периферийных устройств

Для подключения внешних устройств ККТ оснащена портами ввода/вывода:

- USB 2.0;
- RS-232C.

Порты ввода/вывода позволяют:

- подключать сканер штрихового кода (RS-232C; USB);
- подключать весы (RS-232C; USB);
- подключать USB-флеш диск (USB).

Ввод и отображение информации

Ввод информации производится с клавиатуры, сканера штрихового кода, весов, внешней USB-клавиатуры. Индикация вводимых данных, результатов вычислений, режимов работы осуществляется на дисплее кассира, дисплее электронных весов. Общий вид ККТ приведен на рис. 1.

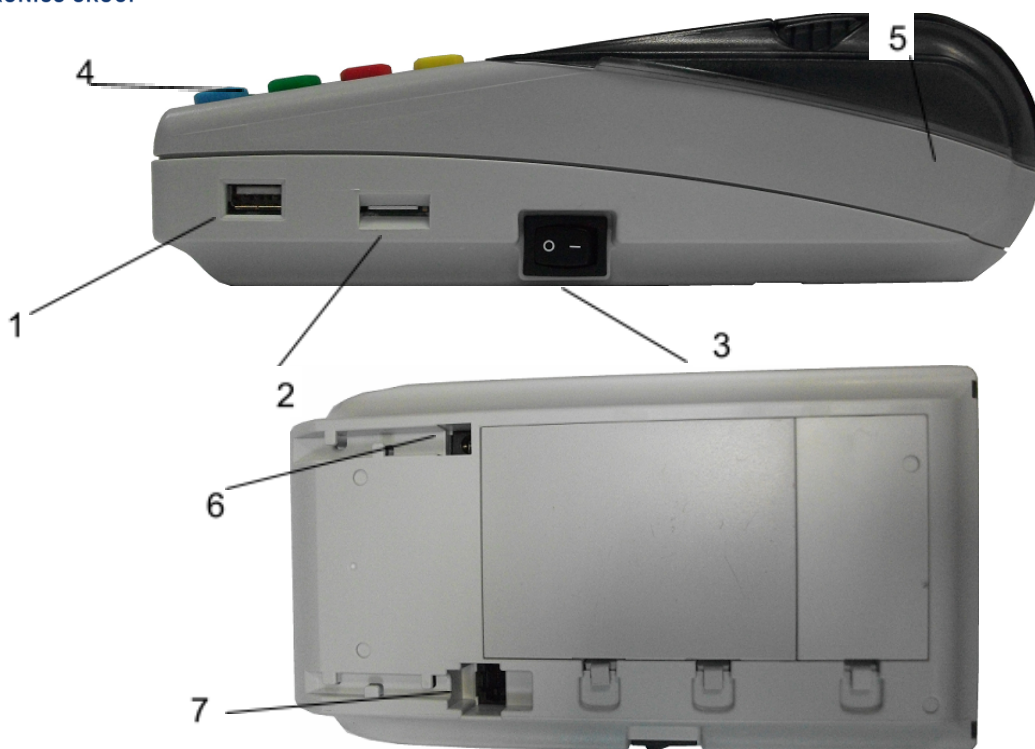

- 1 – разъем USB;
- 2 – разъем для SIM-карты;
- 3 – выключатель питания ККТ;
- 4 – клавиатура;
- 5 – крышка печатающего устройства и отсека чековой ленты;
- 6 – разъем для подключения внешнего блока питания;
- 7 – разъем RS-232C (COM1, COM2).

Рис.1. Общий вид ККТ.

Техническое обслуживание и ремонт

Работы и услуги по вводу в эксплуатацию, проверке исправности, ремонту (в том числе гарантийному), техническому обслуживанию и выводу из эксплуатации производятся в соответствии с положениями, изложенными в паспорте на ККТ.

Тара и упаковка

ККТ упаковывается по документации завода изготовителя.

Маркировка и пломбирование

Маркировка ККТ нанесена на корпусе. Корпус ККТ в процессе эксплуатации обеспечивает возможность опломбирования ККТ. Порядок опломбирования оговорен в паспорте на ККТ.

2. Эксплуатация

2.1. Подготовка к эксплуатации

Указание мер безопасности

Все сборочно-разборочные работы, замену элементов и пр. производить только при выключенном из розетки блоке питания.

В процессе эксплуатации ККТ розетка должна быть расположена в легко доступном для персонала месте.

Размещение ККТ

ККТ должна быть установлена на прочной ровной поверхности, и не подвергаться различного рода вибрациям и ударам.

Место расположения ККТ должно быть защищено от прямых солнечных лучей, источников тепла, влажности и пыли.

Установка ККТ

При покупке ККТ необходимо проверить отсутствие повреждений в элементах упаковки.

После распаковки ККТ необходимо:

- убедиться в отсутствии внешних дефектов, которые могли возникнуть в процессе транспортировки ККТ;
- проверить комплектность ККТ в соответствии с паспортом;
- проверить соответствие заводского номера ККТ номеру, указанному в разделе «Свидетельство о приемке» паспорта.

Если ККТ находилась при отрицательной температуре и ее внесли в помещение с положительной температурой, то для работы или заряда аккумулятора необходимо выдержать ее в полиэтиленовом чехле, в котором она была упакована, при температуре от +15°C до +25°C, до испарения выступившей на упаковке росы, не менее 2-х часов.

Установить ККТ следует при общем и комбинированном освещении в пределах 400-500 лк.

Перед началом эксплуатации необходимо внимательно изучить паспорт, руководство по эксплуатации на ККТ и все рекомендации, приведённые на официальном сайте предприятия-изготовителя www.incotexkkm.ru. Ввод ККТ в эксплуатацию необходимо проводить согласно настоящему руководству по эксплуатации, паспорту на ККТ, а также информации, размещённой на www.incotexkkm.ru

Внимание! До изучения документации, проведения пуско-наладочных работ и ввода ККТ в эксплуатацию, включать ККТ не разрешается.

Подготовка к работе

Перед началом работы необходимо:

1. Произвести внешний осмотр ККТ, удалить пыль с поверхности ККТ.
2. Включить ККТ в сеть, включить питание.
3. При отсутствии чековой ленты установите ее, для чего откройте крышку печатающего устройства вместе с прижимным валом, положите свободный конец ленты в направляющую чековой ленты и закройте крышку печатающего устройства, прижав бумажную ленту к печатающей головке. Нажимая на клавишу «↑», продвиньте ленту и оборвите об отрывную гребенку.

2.2. Порядок эксплуатации

Работа на ККТ

К работе на ККТ допускается специально подготовленный персонал, изучивший настоящее Руководство по эксплуатации.

Пользователь перед началом эксплуатации ККТ обязан заключить договор с оператором фискальных данных (ОФД) на передачу фискальных документов в налоговые органы, за исключением случая, когда ККТ работает в режиме, не предусматривающем обязательной передачи фискальных документов в налоговые органы в электронной форме через ОФД. Передача данных из ККТ в технические средства ОФД производится при помощи каналов связи (проводных и (или) беспроводных), встроенных в ККТ. ККТ осуществляет обмен с техническими средствами ОФД в соответствии протоколом информационного обмена, утверждённого уполномоченным органом. Описание взаимодействия пользователя с ОФД находится на информационном ресурсе конкретного ОФД.

Ошибки и неисправности

Встроенная система контроля алгоритма работы сообщает об ошибке (при ее возникновении) звуковым сигналом. Сообщения об ошибке появляются на дисплее.

Во время работы на дисплее ККТ могут появляться различные сообщения. Если они не описываются в настоящем руководстве в разделе, посвященном данному режиму, их обзор можно найти в [Приложении 6](#).

При возникновении неисправности прекратите работу, выключите ККТ и вызовите специалиста авторизованного сервисного центра (АСЦ) или при помощи ремонтной документации, расположенной на сайте www.incotexkkm.ru, восстановите работоспособность ККТ самостоятельно.

Включение ККТ

Включение ККТ осуществляется тумблером, расположенным на боковой стенке ККТ.

3. Работа на ККТ

3.1. Основные положения

В зависимости от нажатой при включении клавиши, ККТ может работать в различных режимах (основной, сервисный, диагностики, тех. сбросов).

Для включения с нажатой клавишей необходимо произвести следующие действия:

1. Нажать необходимую клавишу.
2. Не отпуская клавишу включить тумблер, находящийся на боковой стенке ККТ.
3. При появлении сообщения «Проверка оборудования» отпустить клавишу.

При включении с нажатой клавишей «2» - доступен сервисный режим. Данный режим описан в [п. 11](#) данного руководства. Вход в сервисный режим осуществляется по паролю (по умолчанию – 99). специалиста сервисной организации или по технологической перемычке.

При включении с нажатой клавишей «3» - доступен режим диагностики. Данный режим описан в [п. 12](#) данного руководства.

При включении с нажатой клавишей «ВЗ» - доступен режим сбросов. Данный режим описан в [п. 13](#) данного руководства. Вход в режим осуществляется по паролю (по умолчанию – 995578).

При включении без нажатой клавиши (основной режим) доступны 7 пунктов основного меню:

- «КАССОВЫЙ РЕЖИМ» – оформление фискальных документов о расчетах;
- «ОТЧЕТЫ ФН» – фискальные отчеты ФН, чтение архива ФН;
- «НЕФИСК.ОТЧЕТЫ» – нефискальные отчеты из ККТ и ФН;
- «ПРОГ. ФН И ОФД» – программирование параметров регистрации для ФН, настроек ОФД и ОИСМ/ОКП, регистрация/перерегистрация ККТ, закрытие ФН;
- «POS-ТЕРМИНАЛ» – операции с банковским POS-терминалом;
- «ПРОГРАММИРОВАНИЕ» – программирование различных настроек ККТ;
- «ПРОГРАММИРОВ.БАЗ.» – программирование базы товаров, записанной в ККТ.

Переход между позициями меню осуществляется клавишами «+» и «-». Также можно использовать клавишу «ПН». Клавишей «С» осуществляется быстрый переход на первый пункт меню.

Для входа в пункт меню следует нажать клавишу «ИТ». На дисплее появится приглашение ввода пароля в виде:

XXXXXXXXXXXXXXXXXXXX
ПАРОЛЬ :

где XXXXXXXXXXXXXXXXXXXX – название пункта меню.

Для выхода в основное меню следует нажать клавишу «РЕЖ».

3.2. Включение ККТ. Установка текущего времени и даты

После включения ККТ на дисплее выводятся сообщения:

ПРОВЕРКА
ОБОРУДОВАНИЯ



Примечание. Если ККТ запрограммирована с передачей данных в ОФД и/или на сервер ККТ, и опция 80 установлена в значение «1», то после сообщения «Проверка оборудования» на дисплее отобразится:

ПОДКЛЮЧАТЬСЯ
К ОФД? (З/С)

Для отказа от подключения нажмите клавишу «С». Для подключения к серверу ОФД нажмите клавишу «З». На дисплее отобразится:

СЕРВЕР ОФД:
ИНИЦИАЛИЗАЦИЯ. .

Затем отобразится состояние сервера ОФД. Нажмите клавишу «ИТ».

Если ККТ запрограммирована на подключение к серверу ККТ, то на дисплее отобразится сообщение:

ПОДКЛЮЧАТЬСЯ К
СЕРВ.ККТ? (З/С)

Для подключения нажмите клавишу «З», для отказа от подключения – клавишу «С». На дисплее отобразится:



Нажмите «ИТ», появится текущая дата и время:

ДД/ММ/ГГ
ЧЧ:ММ:СС

где:

- ДД/ММ/ГГ – соответственно две цифры дня, две цифры месяца и две последние цифры года;
- ЧЧ:ММ:СС – соответственно две цифры часов (по 24 часовой системе), две цифры минут и две цифры секунд.

Далее возможно:

- изменить текущее время;
- начать работу на ККТ.

Если необходимо откорректировать текущее время, нажмите клавишу «х». Введите цифровыми клавишами текущее время. Чтобы сохранить введенное значение, нажмите клавишу «ИТ».

Текущее время всегда необходимо устанавливать при пусконаладочных работах на ККТ или при замене ФН.

При быстром включении, после предыдущего отключения, возможно появление сообщения «АВАРИЯ ПИТАНИЯ». В этом случае необходимо выключить ККТ, выдержать 5-10 сек, а затем снова включить ее.

Для того чтобы начать работу на ККТ, нажмите клавишу «ПИ». На дисплее появится первый пункт главного меню:

КАССОВЫЙ РЕЖИМ

Проконтролировать состояние ККТ можно, нажав кнопку «.» в основном меню. В результате будут отпечатаны основные параметры ККТ:

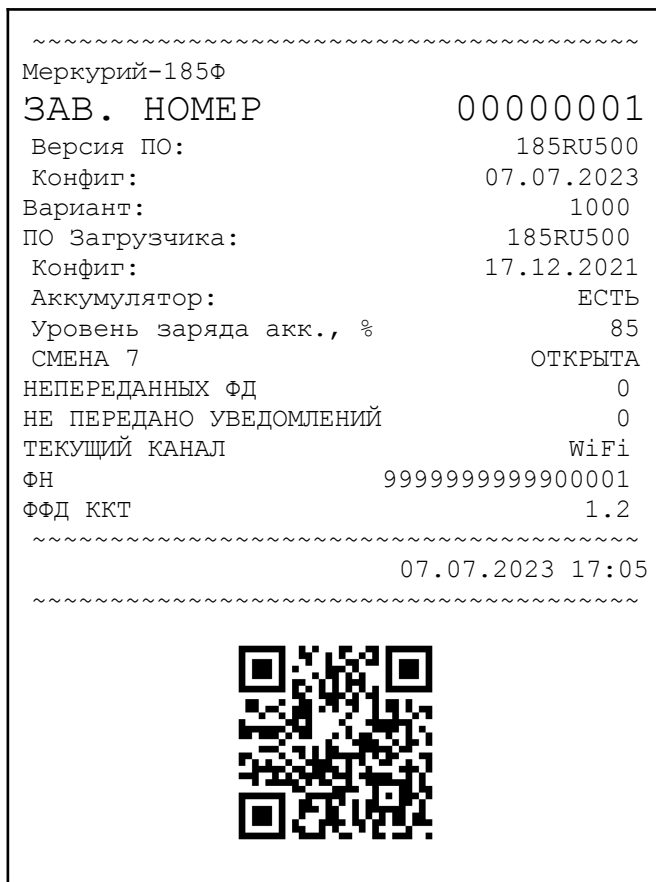

3.3. Статусная строка

В статусной строке отображается следующая информация (слева направо):

- уровень заряда АКБ;
- наличие питания от сети «+»;
- канал передачи документов ОФД и уведомлений ОИСМ или признак автономного режима;
- статус канала передачи документов: инициализирован « », идет передача данных «+», ошибка канала «!»;
- количество документов для отправки в ОФД и количество уведомлений для отправки в ОИСМ;
- признак некорректных кодов маркировки и/или некорректных запросов и уведомлений «?»;
- канал online-проверок кодов маркированных товаров;
- статус канала online-проверок: инициализирован « », идет передача данных «+», ошибка канала «!»;
- текущее время ККТ.

Примечание. Информация и статус каналов передачи ОФД/ОИСМ и online-проверки КМ, количество документов и уведомлений для отправки, признак некорректных кодов/запросов/уведомлений отображаются в случае, если ККТ зарегистрирована в режиме передачи данных. В автономном режиме отображается количество уведомлений для выгрузки и

признак некорректных кодов маркировки. Если ККТ не зарегистрирована отображается только информация об уровне заряда АКБ, наличия питания от сети и текущее время.

Примечание. Информация и статус канала online-проверки КМ, количество уведомлений ОИСМ, признак некорректных кодов/запросов/уведомлений отображается в случае, если ККТ зарегистрирована для работы с маркированными товарами.

Каналы для передачи документов в ОФД/ОИСМ и online-проверок КМ имеют следующие обозначения:

- «W» – WiFi соединение;
- «G» – GPRS соединение;
- «U» – соединение через USB с драйвером ПЭВМ;
- «C» – соединение через COM1 или COM2 с драйвером ПЭВМ;
- «B» – соединение через Bluetooth с драйвером ПЭВМ;

Пример статусной строки:

ККТ подключена к питанию от сети, зарегистрирована в режиме передачи данных, канал для передачи документов в ОФД и уведомлений в ОИСМ - GPRS, количество неотправленных документов в ОФД - 10, количество неотправленных уведомлений - 20, канал для online-проверок КМ - WiFi, с момента последней закрытой смены поступил признак некорректных уведомлений.

ВАТ+ G 10/20 ? W 10:55 ----- КАССОВЫЙ РЕЖИМ

3.4. Блокировки при работе с ККТ

Попытка получения отчета при отсутствии бумаги приводит к блокировке ККТ с выводом сообщения «**НЕТ БУМАГИ**». Блокировка снимается нажатием клавиши «**ПИ**» после заправки бумажной ленты.

Попытка сохранения данных на USB-флеш диск при его отсутствии приводит к блокировке ККТ с выводом сообщения «**Подключите FLASH USB диск**». Блокировка снимается подключением USB-флеш диска или отменой операции по клавише «**C**».

3.5. Доступ к пунктам меню ККТ

Вход в пункты меню разрешается посредством установки прав доступа для каждого оператора. Каждому оператору может быть разрешен/запрещен вход в список заданных пунктов меню. Редактирование прав операторов описано в [п. 9.10](#) данного руководства. Вход в меню «**ПРОГ. ФН И ОФД**» осуществляется по паролю администратора (по умолчанию – **22**).

3.6. Функциональная клавиша

При нахождении в главном меню, а также в кассовом режиме, при нажатии клавиши «**00**» становятся доступны дополнительные функции главного меню и кассового режима соответственно. Доступные функции перечислены отдельно в описании каждого пункта меню.

3.6.1. Функции главного меню

Функции доступные в главном меню которые можно проконтролировать и откорректировать:

- «**ПОКАЗАТЬ ВРЕМЯ**» – текущее время (редактирование), текущая дата (только просмотр);
- «**КОНФИГУРАЦИЯ USB**» – текущая конфигурация USB порта ККТ;
- «**УСТАНОВИТЬ АДРЕС**» – установить текущий адрес расчетов;
- «**УСТАНОВИТЬ МЕСТО**» – установить текущее место расчетов;
- «**ВРЕМЯ ПОДСВЕТКИ**» – время подсветки основного индикатора ККТ;
- «**ЯРКОСТЬ ПЕЧАТИ**» – яркость печати принтера ККТ;
- «**ЗАРЯД БАТАРЕИ**» – заряд батареи (только просмотр);
- «**СТАТУС BLUETOOTH**» – печать статуса, подключенные устройства, отмена сопряжения;
- «**СТАТУС ФН**» – статус ФН, итоги последней регистрации ККТ, состояние обмена с ОФД и ОИСМ, настройки ОФД и ОИСМ;
- «**ТЕСТ ОФД**» – тест соединения с сервером ОФД;
- «**СТАТУС ОФД**» – текущий статус обмена с сервером ОФД/ОИСМ;
- «**СТАТУС СЕРВ.ККТ**» – статус и настройки сервера ККТ, статус и настройки сервера FTP;
- «**ТЕСТ.СЕРВ.ККТ**» – тест соединения с сервером ККТ;
- «**POS ПРОВ.СВЯЗИ**» – проверка связи с банковским POS терминалом;
- «**КОПИЯ ПОСЛ.ЧЕКА**» – распечатать копию последнего оформленного чека.

Для перемещения по списку использовать клавиши «+», «-» или «**ПИ**». Выбор функции осуществляется клавишей «**ИТ**». Также для быстрого перехода к необходимой функции нажать клавишу «**0**» и ввести порядковый номер функции.

При выборе функции «**ПОКАЗАТЬ ВРЕМЯ**» на дисплее отображаются текущие дата и время. Нажмите клавишу «**x**» для изменения времени, задайте нужное время и нажмите клавишу «**ИТ**» – для сохранения изменений, клавишу «**С**» – для отмены изменений.

При выборе функции «**КОНФИГУРАЦИЯ USB**» на дисплее отображается меню:

КОНФИГУРАЦИЯ USB USB HOST

Клавишами «+», «-» установите один из режимов - «**ПЭВМ**» либо «**USB HOST**». Далее нажмите клавишу «**ИТ**».

Внимание! Для применения новых настроек «**КОНФИГУРАЦИЯ USB**» потребуется перезагрузить ККТ.

При выборе функции «**УСТАНОВИТЬ АДРЕС**»/«**УСТАНОВИТЬ МЕСТО**» будет предложено ввести текущее адрес/место расчетов. Редактирование данной информации подробно описано в [п. 4.4.4](#) данного руководства.

Примечание. Введенные значения адреса и места расчетов будут использованы при оформлении всех ФД до перезагрузки ККТ или ввода новых значений. Существует возможность сохранить введенные значения и после перезагрузки ККТ, подробнее в [п. 4.4.4](#).

При выборе функции «**ВРЕМЯ ПОДСВЕТКИ**» на дисплее отобразится время в секундах. Для изменения значения нажать клавишу «**x**», ввести новое значение и нажать клавишу «**ИТ**» для завершения программирования.

При выборе функции «**ЯРКОСТЬ ПЕЧАТИ**» на дисплее отображается:

```
ЯРКОСТЬ ПЕЧАТИ 4
x-печать +/-наст
```

Нажмите клавишу «**x**», на чековой ленте распечатается тест принтера с установленной яркостью печати. Клавишами «**+**», «**-**» можно соответственно увеличивать или уменьшать яркость печати.

Примечание. Установленная яркость печати действует только на текущее включение ККТ. После выключения ККТ она сбрасывается в состояние, установленное по умолчанию.

Для выхода из меню нажмите клавишу «**С**».

При выборе функции «**СТАТУС BLUETOOTH**» будет доступно следующее меню:

- «**ПЕЧАТЬ**» – печать текущего состояния и настроек bluetooth;
- «**ПОДКЛЮЧЕННЫЕ**» – отображение подключенного устройства;
- «**ОТМЕНИТЬ СОПРЯЖ.**» – отменить сопряжение со всеми устройствами.

Пример: вывод на печать «**СТАТУС BLUETOOTH**»

```
Статус Bluetooth
ЗАВ. НОМЕР                00000001
Модель:                   Quectel_M66
Производитель:           Quectel_Ltd
Вер. ПО:                  M66FAR01A12BT
        Параметры устройства
Имя:                      Mercury-185F
Адрес:
Режим соединения:        пассивный
        Подключенное устройство
Имя:                      Android Phone
Адрес:                    123456ABCDEF
~~~~~
                        МОДЕМ НОРМ
~~~~~
```

При выборе функции «**СТАТУС ФН**» на принтере распечатается статус ФН, последний оформленный отчет о регистрации (отчет об изменении параметров регистрации), статус и настройки ОФД, ОИСМ и ОКП.

Функции «**ТЕСТ ОФД**» и «**ТЕСТ.СЕРВ.ККТ**» предназначены для проверки связи с сервером ОФД и с сервером ККТ соответственно. При соединении с сервером на дисплее отобразится сообщение, что регистрация в сети прошла. Нажмите клавишу «**ИТ**», на дисплее отобразится сообщение, что связь с сервером есть. Если связи с сервером нет, то на дисплее отобразится сообщение об отказе в сети.

При выборе функции «**СТАТУС ОФД**» на дисплее отобразится состояние сервера ОФД, в момент ожидания или при передаче документов на сервер ОФД - количество неотправленных документов и уведомлений (если ККТ зарегистрирована на работу с маркированными товарами).

При выборе функции «**СТАТУС СЕРВ.ККТ**» на принтере распечатывается статус и текущие настройки сервера ККТ, а также статус и текущие настройки сервера FTP.

Пример: вывод на печать «**СТАТУС СЕРВ.ККТ**»

```

Статус сервера ККТ
ЗАВ.НОМЕР                0414123
Конфиг:                   07.07.2023
                          Настройки сервера
ID                          11
Хост                       rd.incotexkkm.ru
Порт                       3000
Период опроса             60
Канал передачи            WiFi
Статус:                   СВЯЗЬ УСТАНОВЛЕНА
Ошибок нет

Статус сервера FTP
                          Настройки сервера FTP
ID                          11
Хост                       IP = 101.101.10.11
Порт                       21
~~~~~
IncotexKKM/FTP/11/185RU500.bin
~~~~~
IncotexKKM/FTP/11/185RU500_0414123.bin
~~~~~
IncotexKKM/FTP/11/0414123.cfg
~~~~~
IncotexKKM/FTP/11/0414123_BPC.cfg
~~~~~
Статус:                   СВЯЗЬ УСТАНОВЛЕНА

Статусы файлов
~~~~~
Настройка ККТ
Статус:                   ОБНОВЛЕНА ВРУЧНУЮ
Обнов. в ККТ.            29.07.21 10:34:35
Ошибок нет
~~~~~
База товаров ККТ
Статус:                   НЕ ЗАГРУЖЕНА
~~~~~
Конфигурация ККТ
Статус:                   ОБНОВЛЕНА
Обнов. в ККТ.            28.07.21 16:16:51

```

При выборе функции «**POS ПРОВ.СВЯЗИ**» будет проверена связь с банковским POS терминалом. В случае успешной связи с терминалом на дисплей будет выведено сообщение «**СВЯЗЬ С БАНКОМ УСТАНОВЛЕНА!**».

При выборе функции «**КОПИЯ ПОСЛ.ЧЕКА**» будет распечатана копия последнего оформленного в текущей смене кассового чека. Данную функцию можно использовать для

получения полной копии последнего чека при обрыве чековой ленты или в случаях замятия чека или неразборчивой печати.

Внимание! Копию чека можно вывести только следующим действием после закрытия исходного чека. В случае если перед выводом копии оформить документы внесения/снятия, или начать набирать и аннулировать следующий чек, копию вывести не удастся.

3.6.2. Функции кассового режима

Функции доступные в кассовом режиме:

- «КОПИЯ ПОСЛ.ЧЕКА» – распечатать копию последнего оформленного чека (см. [п. 3.6.1](#));
- «СТАТУС ОПЛ.СБП» – запросить статус оплаты/возврата у агента ТСП.

Примечание. Если функция «СТАТУС ОПЛ.СБП» отсутствует в списке, необходимо произвести настройку СБП оплаты (см. [п. 9.18](#) данного руководства).

При выборе функции «СТАТУС ОПЛ.СБП» на дисплее отобразится:

```
ВАТ+ А /0          10:55
-----
Идент.платежа          0
```

Идентификатор платежа состоит из трех блоков по 5 цифр и выводится на печать в пречке (см. [п. 4.4.7](#) данного руководства).

Ввести идентификатор платежа, нажать клавишу «ИТ». После запроса информации у агента ТСП полученная информация будет распечатана.

Пример: вывод на печать результата запроса.

```
Код точки продажи      1234567890123
Иден.платежа           12345 12345 12345
~~~~~
                        Статус платежа
Оплачен                5
Сумма                  3.00
~~~~~
                        Статус возврата
Проведен              3
Сумма                  3.00
```

4. Кассовый режим

4.1. Основные положения

Для входа в кассовый режим в основном меню выберите пункт «КАССОВЫЙ РЕЖИМ», нажмите клавишу «ИТ». На дисплее появится сообщение:

КАССОВЫЙ РЕЖИМ
ПАРОЛЬ :

введите пароль кассира и подтвердите ввод клавишей «ИТ».

Внимание! Без пароля право доступа в данный режим имеет только старший кассир (см. [п. 9.10](#)).

Внимание! Работа в кассовом режиме доступна только для операторов «кассир» с запрограммированными ФИО (см. [п. 9.10](#)).

На дисплее появится сообщение:

ОТКРЫТЬ СМЕНУ?
[3] - ДА

Если необходимо ввести дополнительный реквизит ООС и дополнительные данные ООС необходимо нажать клавишу «ВЗ». Для оформления отчета без ввода данных - клавишу «З».

Примечание. Для указания адреса и/или места отличных от указанных при регистрации необходимо отредактировать соответствующие значения через функции главного меню (см. [п. 3.6.1](#)).

Примечание. В случае если ККТ зарегистрирована для работы с маркированными товарами, в момент открытия смены, раз в 15 дней, инициируется процедура обновления ключей проверки КМ. На дисплее появится сообщение:

ОБНОВЛЕНИЕ
КЛЮЧЕЙ ФН...

Результат и сообщение от сервера ОКП (если имеется) будут включены в отчет об открытии смены.

Пример: отчет об открытии смены (со всеми возможными предупреждениями и с отрицательным результатом обновления ключей ОКП)

ОБНОВЛЕНИЕ КЛЮЧЕЙ ОКП
Обновление ключей проверки
не выполнено
Обратитесь в службу технической
поддержки
Ответ от АС ОКП не был получен
Код ответа 2345
Это сообщение ответа сервера ОКП
Отчет об открытии смены

```

                                Инкотекс
Москва
МЕСТО РАСЧЕТОВ                                Офис
СМЕНА:                                           7
ВЕР. ККТ                                         003
ФФД ККТ                                           1.2
~~~~~
                                ВНИМАНИЕ !
ОФД НЕ ОТВЕЧАЕТ
РЕСУРС ФН МЕНЕЕ 3 ДНЕЙ
ПАМЯТЬ ФН ЗАПОЛНЕНА
РЕСУРС ФН МЕНЕЕ 30 ДНЕЙ
ОШИБКА ФЛК
ПРОВЕРЬ КАБИНЕТ ККТ
ТРЕБ. ОБНОВ. ФФД ККТ
ККТ ВКЛ. В ПЛАН НО
ТРЕБ. НАСТР. ККТ
ОФД АННУЛИРОВАН
~~~~~
СТ.КАССИР Иванов
28.07.21  16:47
ИНН                                           7788556677
РН ККТ                                         0000000002345678
ФН                                           999999999900001
ФД                                           36
ФП                                           2862059889

```

Примечание. Если при входе в кассовый режим на дисплее появляется сообщение:

НЕВЕРНОЕ ЗНАЧ.
СНО ПО УМОЛЧ.

Это означает что опция **15** (тип системы налогообложения) установлена в значение, не указанное в настройках ФН. Установите опцию **15** в нужное значение. Программирование значений опций описано в [п. 9.2](#) данного руководства.

Примечание. Если ККТ какое-то время не использовали, то при входе в кассовый режим на дисплее появляется сообщение:

ВЕРНАЯ ДАТА?
[3] - Да

и на чековой ленте распечатываются дата и время. Если дата и время указаны правильные, нажмите клавишу «3». Если нет, то нажмите клавишу «С» и откорректируйте данные.

Примечание. Если в ККТ не запрограммирован часовой пояс будет предложено его установить. При включенной синхронизации времени с NTP сервером и расхождением времени более чем на 5 минут будет предложено его установить. Более подробно о NTP синхронизации времени описано в пункте [п.9.17](#) данного руководства.

Примечание. Если были запрограммированы адрес и/или место расчетов отличные от значений в регистрации будет предложено подтвердить изменения (значения будут дополнительно распечатаны, более подробно описано в [п. 4.4.4](#) данного руководства):

УСТ. ПАРАМЕТРЫ?
[3]-ДА [.] -НЕТ

В данном режиме выполняются основные операции:

- ввод стоимости товара с клавиатуры;
- повтор ввода товара;
- ввод товара с помощью считывания сканером штрихового кода для запрограммированных цен;
- ввод товара вводом штрихового кода с клавиатуры для запрограммированных цен;
- ввод товара по коду для запрограммированных цен;
- ввод товара по наименованию для запрограммированных цен;
- ввод веса товара с электронных весов;
- вычисление стоимости товара по его цене и количеству;
- вычисление сдачи покупателю при закрытии чека;
- вычисление скидок и надбавок на чек;
- вычисление налогов;
- отмена чека до его закрытия;
- вычисление стоимости товара с учетом налога;
- получение средств от покупателя (клиента) - приход;
- возврат покупателю (клиенту) средств, полученных от него - возврат прихода;
- выдача средств покупателю (клиенту) - расход;
- получение средств от покупателя (клиента), выданных ему - возврат расхода;
- оформление кассовых чеков коррекции;
- проверка кодов маркированных товаров;
- ввод информации о покупателе.

Внимание! Стоимость одного предмета расчета в чеке не должна превышать 9 разрядов. В противном случае прозвучит сигнал об ошибке.

При изучении кассового режима и содержимого примеров распечатки чеков следует учитывать, что опции находятся в значении по умолчанию (см. [Приложение 1](#)). Состояние вариантов налогообложения, заголовка и окончания документа, баз товаров запрограммировано в соответствии с примерами распечаток, приведенных в соответствующих разделах настоящего руководства.

4.2. Типовой чек

 <p>Добро пожаловать! Кассовый чек Инкотекс Москва, ул. 16-я Парковая, д. 26 МЕСТО РАСЧЕТОВ Офис 3</p> <p>~~~~~</p> <p>Молоко пастеризованное П 20.00 * 1шт. = 20.00</p> <p>НДС 10/110 1.82 ПРЕДОПЛАТА</p>	<p>Графический логотип</p> <p>Программируемый заголовок чека Наименование документа Наименование пользователя Адрес расчетов Место расчетов</p> <p>Предмет расчета Наименование предмета расчета Признак предмета расчета, цена, количество, единица измер., стоимость предмета расчета Ставка и сумма НДС Признак способа расчета</p>
---	--

<p>Сигареты Marlboro Red ТМ 9915[M+] 150.00 * 1шт. = 150.00</p> <p>НДС 20% 25.00</p>	<p>Предмет расчета Наименование предмета расчета Признак предмета расчета, контрольный код КМ, результат проверки сведений о товаре, цена, количество, единица измер., стоимость предмета расчета Ставка и сумма НДС</p>
<p>Зажигалка Cricket 475.00 * 1шт. = 475.00</p> <p>АГЕНТ ООО "Эдельвейс" ТЛФ. ПОСТ. +88005551625 ИНН ПОСТАВЩИКА 9702014804</p>	<p>Предмет расчета Наименование предмета расчета Цена, количество, единица измер., стоимость предмета расчета Признак агента по предмету расчета Наименование поставщика Телефон поставщика ИНН поставщика</p>
<p>Агентское вознаграждение АВ 25.00 * 1шт. = 25.00</p> <p>НДС 20% 4.17</p>	<p>Предмет расчета Наименование предмета расчета Признак предмета расчета Цена, количество и стоимость предмета расчета Ставка и сумма НДС</p>
<p>ИТОГ =670.00</p> <p>НАЛИЧНЫМИ 170.00 БЕЗНАЛИЧНЫМИ 500.00 СУММА БЕЗ НДС 475.00 СУММА НДС 10/110 1.82 СУММА НДС 20% 29.17 СНО:ОСН ПРИХОД СТ.КАССИР Иванов И.И. ПОКУПАТЕЛЬ: ООО "Ромашка" ЭЛ. АДР. ПОКУПАТЕЛЯ mail@mailbox.ru</p>	<p>Итоговая сумма расчета Сумма оплаты по чеку наличными Сумма оплаты по чеку безналичными Сумма расчета по чеку без НДС Сумма НДС чека по расч. ставке 10/110 Сумма НДС чека по ставке 20% Применяемая система налогообложения, признак расчета Кассир Сведения о покупателе Телефон или электронный адрес покупателя</p>
<p>13/2 04/08/2021 17:29 ИНН 7708501582 РН ККТ 0000000002345678 ФН 999999999900001 ФД 61 ФП 2493230061</p> 	<p>Номер смены, номер чека в смене Дата, время ИНН пользователя Регистрационный номер ККТ Номер ФН Номер ФД Фискальный признак QR--код</p>
<p>ВНЕСЕНО: 1000.00 СДАЧА: 830.00</p> <p>Спасибо за покупку!</p>	<p>Сумма внесенных наличных Сдача</p> <p>Программируемое окончание чека</p>

4.3. Набор чека

4.3.1. Выбор типа документа

Выбор типа документа выполняется до добавления первого предмета расчета в чековый буфер. Находясь в кассовом режиме нажмите клавишу «ВЗ». Клавиша «ВЗ» переключает выбор типа документа из трех списков поочередно. На дисплее появится меню выбора первого списка типа документа:

ТИП ДОКУМЕНТА : ПРИХОД

Нажатием клавиш «+», «-» можно переключать пункты меню, подтвердить выбор - клавишей «ИТ». В данном меню доступны для оформления следующие типы документов:

- «ПРИХОД»;
- «ВОЗВРАТ ПРИХОДА»;
- «РАСХОД»;
- «ВОЗВРАТ РАСХОДА»;
- «ВНЕСЕНИЕ»;
- «ВЫПЛАТА».

Для перехода к следующему списку нажмите клавишу «ВЗ». На дисплее появится меню выбора второго списка типа документа:

КОРР. ОШИБ. ЧЕКА : ОШ. ПРИХОД

Нажатием клавиш «+», «-» можно переключать пункты меню, подтвердить выбор - клавишей «ИТ». В данном меню доступны для оформления следующие типы документов:

- «ОШ. ПРИХОД»;
- «ОШ. ВЗ. ПРИХОДА»;
- «ОШ. РАСХОД»;
- «ОШ. ВЗ. РАСХОДА».

Для перехода к следующему списку нажмите клавишу «ВЗ». На дисплее появится меню выбора третьего списка типа документа:

КОРР. НЕПРИМ. ККТ : КОРР. ПРИХОД

Нажатием клавиш «+», «-» можно переключать пункты меню, подтвердить выбор - клавишей «ИТ». В данном меню доступны для оформления следующие типы документов:

- «КОРР.ПРИХОД»;
- «КОРР.ВЗ.ПРИХОДА»;
- «КОРР.РАСХОД»;
- «КОРР.ВЗ.РАСХОДА».

4.3.2. Оформление автоматического возврата

При оформлении чеков «ВОЗВРАТ ПРИХОДА», «ВОЗВРАТ РАСХОДА», «ОШ. ВЗ. ПРИХОДА» и «ОШ. ВЗ. РАСХОДА» существует возможность автоматической загрузки всех

данных чека в случае если возврат производится из текущей смены. После выбора соответствующего типа документа на дисплее отобразится:

Для чеков **«ВОЗВРАТ ПРИХОДА»** и **«ВОЗВРАТ РАСХОДА»**:

СПОСОБ ВОЗВРАТА:
АВТОМ. ИЗ ТЕК СМ

Подтвердите выбор клавишей **«ИТ»**.

Для чеков **«ОШ. ВЗ. ПРИХОДА»** и **«ОШ. ВЗ. РАСХОДА»**:

ОШИБКА ТЕК.СМЕНЫ
[3] – ДА [.] – НЕТ

Подтвердите выбор клавишей **«3»**.

Примечание. Для чеков **«ОШ. ВЗ. ПРИХОДА»** и **«ОШ. ВЗ. РАСХОДА»**, существует возможность не загружать чек целиком для возврата, а только его ФП. Для этого на соответствующий вопрос (**«ЗАГР.ЧЕК ЦЕЛИКОМ»**) необходимо ответить отрицательно (клавиша **«.»**). И перейти к ручному набору чекового буфера. С порядком оформления чеков коррекций ошибок следует ознакомиться в актуальных рекомендациях ФНС.

На дисплее отобразится:

ВВЕДИТЕ N ЧЕКА
0

Используя цифровые клавиши необходимо ввести номер чека и подтвердить ввод клавишей **«ИТ»**. После успешной загрузки информации по чеку следует перейти к его закрытию описанному в [п. 4.4](#) данного руководства.

Примечание. Для чеков **«ОШ. ВЗ. ПРИХОДА»** и **«ОШ. ВЗ. РАСХОДА»** тип коррекции будет выставлен в значение **«САМОСТОЯТЕЛЬНО»**, а **«дата совершения корректируемого расчета»** будет равна дате загруженного чека.

Примечание. Если чек был оформлен с безналичной оплатой используя POS-терминал, возврат так же будет проведен через POS-терминал. Если чек был оформлен с безналичной оплатой через динамический QR СБП, возврат так же будет проведен через агента ТСП СБП.

4.3.3. Оформление чеков коррекции

К чекам коррекции относятся следующие типы документов:

- **«ОШ. ПРИХОД»**;
- **«ОШ. ВЗ. ПРИХОДА»**;
- **«ОШ. РАСХОД»**;
- **«ОШ. ВЗ. РАСХОДА»**;
- **«КОРР.ПРИХОД»**;
- **«КОРР.ВЗ.ПРИХОДА»**;
- **«КОРР.РАСХОД»**;
- **«КОРР.ВЗ.РАСХОДА»**.

Для документов **«ОШ. ПРИХОД»**, **«ОШ. ВЗ. ПРИХОДА»**, **«ОШ. РАСХОД»**, **«ОШ. ВЗ. РАСХОДА»** на запрос:

ОШИБКА ТЕК.СМЕНЫ
[3] – ДА [.] – НЕТ

Ответить отрицательно - «.» (автоматическая загрузка чека из текущей смены описана в [п. 4.3.2](#) данного руководства). Далее необходимо ввести ФП корректируемого чека. После выбора соответствующего типа документа на дисплее отобразится:

ФП В КОРРЕКТ.ФД: 0

Используя цифровые клавиши, ввести ФП корректируемого чека. Подтвердите ввод клавишей «ИТ».

Далее для всех типов коррекции отобразится диалог выбора типа коррекции:

ТИП КОРР. САМОСТОЯТЕЛЬНО

Для выбора типа использовать клавиши «+», «-» или «ПИ». Доступные типы:

- «САМОСТОЯТЕЛЬНО»;
- «ПО ПРЕДПИСАНИЮ».

Для выбора пункта нажмите клавишу «ИТ». На дисплее отобразится:

НОМЕР ДОК.ОСН [3]-ДА [.] -НЕТ

Если необходимо ввести «номер предписания налогового органа» нажмите клавишу «З». Редактирование текстовой информации подробно описано в [п. 9.1.1](#) данного руководства.

Далее будет предложено ввести «дату совершения корректируемого расчета»:

ДАТА КОРР.РАСЧ 00/00/00

Используя цифровые клавиши ввести дату. Подтвердите ввод клавишей «ИТ». Затем перейти к набору чекового буфера ([п. 4.3.5](#) данного руководства).

Примечание. С порядком оформления чеков коррекций следует ознакомиться в актуальных рекомендациях ФНС.

4.3.4. Внесение/выплата денежных сумм

Эти операции необходимы, например, для:

- внесения денег в начале смены для выдачи сдачи;
- инкассации (выплаты).

Для оформления внесения или выплаты при закрытом чеке выбрать тип документа «ВЫПЛАТА» или «ВНЕСЕНИЕ» (выбор типа документа описан в [п. 4.3.1](#) данного руководства).

На дисплее появится сообщение:

ВЫПЛАТА 0

или

ВНЕСЕНИЕ 0

соответственно.

Примечание. Для документа «ВЫПЛАТА» на дисплее кассы будет отображено количество наличных денег в ККТ. Данная сумма может быть отрицательной и означать недостачу.

Наберите сумму и нажмите клавишу «ИТ». Будет напечатан соответствующий нефискальный чек.

Если сумма выплаты больше содержимого регистра сменной выручки, на дисплее выводится сообщение «**НЕДОПУСТИМАЯ СУММА ИЛИ ИТОГ!**» и печать не производится.

Максимально возможное число разрядов при внесении/выплате – 7 разрядов без точки или 9 – с точкой.

Пример: образец нефискального чека внесения 678 руб.

* НЕФИСКАЛЬНЫЙ ЧЕК *	
ВНЕСЕНИЕ	
≐678.00	Сумма внесения
01.07.19	

Пример: образец нефискального чека выплаты 97.5 руб.

* НЕФИСКАЛЬНЫЙ ЧЕК *	
ВЫПЛАТА	
≐97.50	Сумма инкассации
01.07.19	

4.3.5. Добавление предметов расчета в чековый буфер

Ввод отраслевого реквизита предмета расчета

Для ввода отраслевого реквизита необходимо перед добавлением предмета расчета нажать клавишу «%». Откроется диалог ввода дополнительной информации. Выбрать пункт «ОТРАСЛ.ПРЕДМЕТА». Для перемещения по списку использовать клавишу «ПИ» или «+»/«-». Доступные для ввода поля:

- «ИДЕНТИФИК. ФОИВ» - идентификатор федерального органа исполнительной власти, вводится с помощью внешней клавиатуры или по таблице кодировки, 3 символа;
- «ДАТА ДОК.ОСНОВ.» - дата нормативного акта ФОИВ, регламентирующего порядок заполнения реквизита «ЗНАЧЕНИЕ ОТР.РЕК», вводится напрямую с цифровой клавиатуры кассы в формате ДД/ММ/ГГГГ;
- «НОМЕР ДОК.ОСНОВ.» - номер нормативного акта ФОИВ, регламентирующего порядок заполнения реквизита «ЗНАЧЕНИЕ ОТР.РЕК», вводится с помощью внешней клавиатуры или по таблице кодировки, до 32 символов;
- «ЗНАЧЕНИЕ ОТР.РЕК» - состав значений, определенных нормативным актом ФОИВ, вводится с помощью внешней клавиатуры или по таблице кодировки, до 256 символов.

Для редактирования необходимого поля нажмите клавишу «x» при просмотре поля. Будет предложено ввести новую информацию. Для подтверждения введенной информации нажмите клавишу «ИТ». Редактирование текстовой информации подробно описано в [п. 9.1.1](#) данного руководства.

При нажатии клавиши «00» на дисплее отобразится меню выбора функций. Доступные функции:

- «ОЧИСТИТЬ ВСЕ» - очистить все введенные значения;

Для завершения редактирования и добавления информации об отраслевом реквизите нажать клавишу «РЕЖ». Затем, если требуется добавить еще один отраслевой реквизит, следует нажать клавишу «%» и произвести ввод данных описанным выше способом. После добавления всех отраслевых реквизитов предмета расчета перейти к добавлению самого предмета расчета.

Примечание. Для удаления добавленных отраслевых реквизитов необходимо перейти к аннулированию чека ([п. 4.4.11](#)).

Ввод количества

Для ввода количества необходимо перед добавлением предмета расчета нажать клавишу «X». Далее используя цифровые клавиши ввести количество. Десятичная дробная часть отделяется клавишей «.». Завершить ввод клавишей «X».

При добавлении товара из базы товаров в зависимости от признака «ШТУЧНЫЙ» разрешен следующий ввод количества:

- «ДА» – только целое число;
- «ВЕС/ДРОБЬ» – десятичная или обыкновенная дробь.

Пример: ввод десятичной дроби

ПРИХ	*1.000
*	12.235

Если ККТ настроена на получение количества (веса) с весов, необходимо дважды нажать клавишу «X». Вес будет запрошен у подключенных весов. Настройка подключения весов описано в [Приложении 5](#);

Ввод дробного количества маркированной продукции

Для ввода числителя дроби необходимо перед добавлением предмета расчета нажать клавишу «X». Далее используя цифровые клавиши ввести числитель. Нажать клавишу «-». Далее ввести знаменатель и завершить ввод клавишей «X».

При добавлении товара из базы товаров у которого запрограммировано поле «Частей» ввод знаменателя можно опустить. Его значение будет заполнено из базы товаров.

Пример: ввод обыкновенной дроби

ПРИХ	*1.000
*	2/16

Примечание. Если у выбранного товара в БД запрограммировано поле «ЦнЧАСТИ» то при добавлении в чековый буфер стоимость будет рассчитана как «ЦнЧАСТИ» умноженная на числитель. Если данное поле не запрограммировано, стоимость будет вычисляться на основе значения поля «ЦЕНА» и введенного дробного количества.

Примечание. Нажатие клавиши завершения ввода («X») можно опустить и переходить к добавлению предмета расчета либо сканером штрихового кода ([п. 4.3.5](#) данного руководства), либо ручным выбором нажав клавишу «КОД» ([п. 4.3.5](#) данного руководства).

Ввод свободных сумм

Для работы со свободными суммами необходимо чтобы опция **40** (Суммовые продажи) была запрограммирована в значение «0» (программирование опций описано в [п. 9.2](#) данного руководства).

Для добавления предмета расчета со свободной ценой, наберите на цифровой клавиатуре стоимость товара, начиная со старшего разряда. Для ввода дробной части используйте клавишу «.». Максимальная разрядность вводимой суммы равна 9. При этом необходимо учитывать, что последние два разряда должны быть отделены десятичной точкой, поэтому ввод целых чисел разрядностью больше 7 знаков запрещен.

Пример: ввод свободной цены 100p25к.

ПРИХ	*1.000
>	100.25

Наименование предмета расчета будет выставлено в соответствии запрограммированными значениями наименований суммовых операций. Программирование описано в [п. 9.13](#) данного руководства.

В случае если значение опции **8** (Отдел по умолчанию) запрограммировано в значение «0» будет предложено ввести номер отдела:

ПРИХ	*1.000
ОТД:	5

Для выбора налоговой ставки необходимо нажать клавишу «.». На дисплее отобразится:

ПРИХ	*1.000
НЛГ:	4-НДС 20%

Дальнейшие действия описаны в [п. 4.3.5](#) (Выбор ставки НДС) данного руководства.

Примечание. В случае если свободная сумма является целым числом для выбора налоговой ставки необходимо нажать клавишу «.» дважды.

Для выбора способа расчета необходимо нажать клавишу «ВЗ». На дисплее отобразится:

СПОСОБ РАСЧЕТА:
ПРЕДОПЛАТА 100%

Дальнейшие действия описаны в [п. 4.3.5](#) (Выбор способа расчета) данного руководства.

Для выбора признака предмета расчета необходимо повторно нажать клавишу «ВЗ». На дисплее отобразится:

ТИП:
= ТОВАР

Дальнейшие действия описаны в [п. 4.3.5](#) (Выбор признака предмета расчета) данного руководства.

После указания всех необходимых данных предмета расчета для добавления в чековый буфер нажмите клавишу «ПИ».

Выбор товара сканером штрихового кода

Перед тем как использовать сканер произведите настройку ККТ и самого сканера (описано в [Приложении 5](#) данного руководства). Для добавления товара в чековый буфер считайте сканером его штриховой код/DataMatrix. Если товар не найден в БД, на дисплее кассы отобразится сообщение об ошибке:

ОШИБКА 088 ----- ТОВАР НЕ НАЙДЕН!

В случае если у найденного товара не запрограммирована цена в БД, будет предложено ввести цену вручную:

ПРИХ	*1.000
>	0

По завершению ввода цены нажать клавишу «**ПИ**».

В случае если у найденного товара не запрограммирован номер отдела, а также значение опции **8** (Отдел по умолчанию) запрограммировано в значение «**0**» будет предложено ввести номер отдела:

ПРИХ	*1.000
ОТД:	5

По завершению ввода номера отдела необходимо нажать клавишу «**ПИ**».

В случае если товар в БД имеет один из следующих типов:

- «**ТМ**» – товар маркированный;
- «**АТМ**» – акцизный маркированный товар,

но был выбран через сканирование его штрихового кода (EAN13) то на дисплее отобразится сообщение:

ОТСКАНИРУЙТЕ МАРКИРОВКУ

которое означает что для добавления товара в чековый буфер необходимо отсканировать DataMatrix код размещенный на товаре.

В случае если отсканированный DataMatrix не был распознан, то на дисплее кассы отобразится сообщение:

НЕРАСПОЗНАННАЯ М ПРОДОЛЖ? [3]-Да

Для добавления товара с нераспознанным кодом необходимо нажать клавишу «**3**», для отмены - «**С**».

В случае если DataMatrix не читается или поврежден, при запросе «**ОТСКАНИРУЙТЕ МАРКИРОВКУ**» необходимо нажать клавишу «**С**». На дисплее кассы отобразится диалог:

М НЕ ЧИТАЕТСЯ ПРОДОЛЖ? [3]-Да

Для добавления товара без маркировки необходимо нажать клавишу «**3**», для отмены - «**С**».

Результат добавления товара.

После добавления в чековый буфер на некоторое время в первой строке индикатора будет отображено наименование предмета расчета:

Наименование тов	
1с	1.00

Где:

- «1с» – номер отдела;
- «1.00» – стоимость предмета расчета.

Затем в первой строке будет отображена сумма всего чека:

=	123.00
1с	1.00

Примечание. Для того чтобы указать значения полей товара «Налог», «Тип» отличных от запрограммированных в БД, необходимо перед сканированием дважды нажать клавишу «КОД» и далее действовать согласно описанию [п. 4.3.5](#) (Выбор товара по коду/штрихкоду/наименованию) данного руководства.

Примечание. Для того чтобы указать «СПОСОБ РАСЧЕТА» отличный от «Полный расчет», необходимо перед сканированием дважды нажать клавишу «КОД» и далее действовать согласно описанию [п. 4.3.5](#) (Выбор товара по коду/штрихкоду/наименованию) данного руководства.

Выбор товара по коду/штрихкоду/наименованию

Клавиша «КОД» поочередно переключает следующие варианты выбора товара:

- «КОД» – выбор товара по его коду;
- «ШК» – выбор товара по его штриховому коду или по выделенному из DataMatrix GTIN;
- «НАИМ.» – поиск и выбор товара по частичному или полному совпадению имени.

Выбор по коду

Выбрать способ ввода товара по коду нажав клавишу «КОД». Цифровыми клавишами ввести код товара. Если выбирать ручную ставку НДС и/или признак способа расчета и признак предмета расчета нет необходимости, подтвердите ввод кода товара клавишей «ПИ».

Для выбора налоговой ставки необходимо нажать клавишу «.». На дисплее отобразится:

ПРИХ	*1.000
НЛГ:	4-НДС 20%

Дальнейшие действия описаны в [п. 4.3.5](#) (Выбор ставки НДС) данного руководства.

Для выбора способа расчета необходимо нажать клавишу «ВЗ». На дисплее отобразится:

СПОСОБ РАСЧЕТА:	
ПРЕДОПЛАТА	100%

Дальнейшие действия описаны в [п. 4.3.5](#) (Выбор способа расчета) данного руководства.

Для выбора признака предмета расчета необходимо повторно нажать клавишу «ВЗ». На дисплее отобразится:

ТИП:	
=	ТОВАР

Дальнейшие действия описаны в [п. 4.3.5](#) (Выбор признака предмета расчета) данного руководства.

В случае если у найденного товара отсутствует наименование, а значение опции **84** (Печать названия суммовой операции в поле наименования товара при его отсутствии в базе) запрограммировано в «0», будет предложено ввести наименование вручную, в противном случае будет использоваться наименование суммовой операции по умолчанию.

ВВОД НАИМЕН-НИЯ
[3]-ДА [.] -НЕТ

Для ввода наименования нажмите клавишу «3». Работа с вводом текстовой информации описана в [п. 9.1.1](#) данного руководства.

В случае если у найденного товара не запрограммирована цена в БД, будет предложено ее ввести:

ПРИХ	*1.000
>	0

По завершению ввода цены нажать клавишу «ПИ»

В случае если у найденного товара не запрограммирован номер отдела, а также значение опции **8** (Отдел по умолчанию) запрограммировано в значение «0» будет предложено ввести номер отдела:

ПРИХ	*1.000
ОТД:	5

По завершению ввода номера отдела необходимо нажать клавишу «ПИ».

В том случае если товар в БД имеет один из следующих типов:

- «ТМ» – товар маркированный;
- «АТМ» – акцизный маркированный товар.

но был выбран через сканирование его штрихового кода (EAN13) то на дисплее отобразится сообщение:

ОТСКАНИРУЙТЕ МАРКИРОВКУ

которое означает что для добавления товара в чековый буфер необходимо отсканировать DataMatrix код размещенный на товаре.

В случае если отсканированный DataMatrix не был распознан, то на дисплее кассы отобразится сообщение:

НЕРАСПОЗНАННАЯ М ПРОДОЛЖ? [3]-Да

Для добавления товара с нераспознанным кодом необходимо нажать клавишу «3», для отмены - «С».

В случае если DataMatrix не читается или поврежден, при запросе «ОТСКАНИРУЙТЕ МАРКИРОВКУ» необходимо нажать клавишу «С». На дисплее кассы отобразится диалог:

М НЕ ЧИТАЕТСЯ
ПРОДОЛЖ? [3] – Да

Для добавления товара без маркировки необходимо нажать клавишу «3», для отмены - «С». Результат добавления товара в чековый буфер описан в [п. 4.3.5](#) данного руководства.

Выбор по штриховому коду

Выбрать способ ввода товара по штрих коду нажав два раза клавишу «КОД». На дисплее кассы отобразится:

ПРИХ *1.000
ШК: 0

Цифровыми клавишами ввести штриховой код товара. Все остальные действия совпадают с выбором товара по коду и описаны в пункте [п. 4.3.5](#) (Выбор по коду) данного руководства.

Примечание. При выборе товара по штрихкоду есть возможность на диалоге «ШК» отсканировать ШК товара (или выделить GTIN из DataMatrix) используя сканер штрихового кода. Таким способом можно вручную указать различные значения полей товара («Налог», «Тип») или признак способа расчета перед добавлением в чековый буфер (используя описанные выше клавиши «ВЗ» и «.»).

Результат добавления товара в чековый буфер описан в [п. 4.3.5](#) данного руководства.

Выбор по наименованию

Выбрать способ ввода товара по наименованию нажав три раза клавишу «КОД». На дисплее кассы отобразится:

НАИМ. ОТ 3 СИМВ
—

Ввести наименование товара (минимум 3 символа) для поиска товара в БД. Ввод осуществляется с помощью внешней клавиатуры либо по таблице кодировки (см. **Приложение 2** «Работа с текстовой информацией»). После ввода наименования нажмите «ПИ», на дисплее кассы отобразится количество товаров, соответствующих заданным условиям:

НАЙДЕНО ТОВ 2
товар

Если товаров несколько, можно ввести дополнительные символы для уточнения наименования либо нажав «ИТ», перейти к выбору товара:

Наименование товара
в две строки
К: 1771 Ц: 380.00

Где:

- «К» – код товара;
- «Ц» – цена товара.

Клавишами «+» или «->» выберите нужный товар из списка. В случае если необходимо вручную указать различные значения полей товара («Налог», «Тип») или признак способа расчета перед добавлением в чековый буфер - использовать клавиши «ВЗ» и «.» и действия описанные выше при добавлении товара по коду. В ином случае для добавления товара нажмите клавишу «ПИ».

Добавление маркированных товаров

Внимание! Для добавления в чековый буфер маркированных товаров ККТ должна быть зарегистрирована для работы с маркированными товарами (регистрация ККТ описана в [п. 7.5](#) данного руководства).

После сканирования КМ (код маркировки) он будет передан ФН для локальной проверки (при наличии технической возможности ФН).

В случае отрицательного результата (если ККТ зарегистрирована в **автономном** режиме) на дисплее кассы появится сообщение:

ОТВЕТ ФН ОТРИЦ
ПРОДОЛЖ? [3]-Да

Для добавления товара нажмите - «**З**», для отказа - «**С**» или «**РЕЖ**».

В случае отрицательного результата локальной проверки (если ККТ зарегистрирована в режиме **передачи данных**) на дисплее кассы появится сообщение:

ОТВЕТ ФН ОТРИЦ
ЗАПР ОИСМ [3]-Да

Для проверки КМ на стороне ОИСМ (Оператор информационных систем маркировки) нажмите - «**З**», для отказа от добавления покупки в чековый буфер - «**С**» или «**РЕЖ**».

В случае отсутствия технической возможности произвести локальную проверку КМ, ККТ зарегистрированная в **режиме передачи** данных самостоятельно сформирует запрос в ОИСМ. В момент проверки КМ в ОИСМ на дисплее кассы будет отображено сообщение:

ПРОВЕРКА КМ
В ОИСМ...

В случае отрицательного результата проверки в ОИСМ на дисплее кассы появится сообщение:

ОТВЕТ ОИСМ ОТРИЦ
ПРОДОЛЖ? [3]-Да

Для добавления данного товара в чековый буфер нажмите - «**З**», для отмены - «**С**» или «**РЕЖ**».

В случае недоступности сервера ОИСМ на дисплее кассы появится сообщение:

НЕТ ОТВЕТА ОИСМ
ПРОДОЛЖ? [3]-Да

Для добавления покупки в чековый буфер без проверки КМ нажмите - «**З**», для отмены - «**С**» или «**РЕЖ**».

В зависимости от результата локальной и на сервере ОИСМ проверки кода маркировки в чеке будет присутствовать следующая информация о реализуемой маркированной продукции:

- «**[M+]**» – проверка КМ выполнена с положительным результатом;
- «**[M]**» – проверка КМ не выполнена;

- «[M-]» – проверка КМ выполнена с отрицательным результатом.

Выбор ставки НДС

При ручном вводе сумм для выбора ставки НДС, после ввода суммы нажмите клавишу «.». При выборе товара по коду/по шк/по имени после ввода кода/шк или выбора по имени соответственно, нажмите клавишу «.». Откроется диалог выбора налоговой ставки:

ПРИХ	*1.000
НЛГ:	4-НДС 20%

Примечание. При выборе товара из БД значение налоговой ставки будет выставлено в значение прочитанным из БД.

Клавишами «+» и «-» выбрать налоговую ставку. Есть возможность быстрого перехода к нужной ставке, для этого необходимо нажать цифровую клавишу которая соответствует необходимой ставке:

- «0» – Без НДС;
- «1» – НДС 0%;
- «2» – НДС 10%;
- «3» – НДС 10/110;
- «4» – НДС 20%;
- «5» – НДС 20/120.

После выбора налоговой ставки можно подтвердить выбор и перейти к выбору способа расчета. Для этого необходимо нажать клавишу «ВЗ». Дальнейшие действия описаны в [п. 4.3.5](#) (Выбор способа расчета) данного руководства. Либо подтвердить выбор налоговой ставки и добавить предмет расчета в чековый буфер, нажав клавишу «ИТ».

Выбор способа расчета

При ручном вводе сумм для выбора способа расчета после ввода суммы дважды нажмите клавишу «ВЗ». При выборе товара по коду/по шк/по наименованию после ввода кода/шк или выбора по наименованию соответственно дважды нажмите клавишу «ВЗ». Откроется диалог выбора способа расчета:

СПОСОБ РАСЧЕТА:
ПРЕДОПЛАТА 100%

Клавишами «+» и «-» выбрать способ расчета. Доступные способы расчета:

- «**Предоплата 100%**» – Полная предварительная оплата до момента передачи предмета расчета;
- «**Предоплата**» – Частичная предварительная оплата до момента передачи предмета расчета;
- «**Аванс**» – Аванс;
- «**Полный расчет**» – Полная оплата, в том числе с учетом аванса (предварительной оплаты) в момент передачи предмета расчета;
- «**Част.Расч. и Крд**» – Частичная оплата предмета расчета в момент его передачи с последующей оплатой в кредит;
- «**Кредит**» – Передача предмета расчета без его оплаты в момент его передачи с последующей оплатой в кредит;

- «**Оплата кредита**» – Оплата предмета расчета после его передачи с оплатой в кредит (оплата кредита).

Подтвердить выбор клавишей «ИТ».

Примечание. При выборе товара из БД откроется диалог уточнение его цены: «**ЦЕНА (ЗА ЕД.)**». Цифровыми клавишами есть возможность откорректировать цену. Подтверждение - клавиша «ИТ».

При выборе способа расчета для свободной суммы и в случае если до выбора способа расчета ставка НДС указывалась в ручную (клавишей «.»), для всех способов расчета (кроме «**Оплата кредита**») будет открыт диалог уточнения ставки НДС:

ВЫБОР НАЛОГА = 0-Без НДС

Клавишами «+» и «-» выбрать налоговую ставку. Есть возможность быстрого перехода к нужной ставке, для этого необходимо нажать цифровую клавишу которая соответствует необходимой ставке:

- «0» – Без НДС;
- «1» – НДС 0%;
- «2» – НДС 10%;
- «3» – НДС 10/110;
- «4» – НДС 20%;
- «5» – НДС 20/120.

Подтвердить выбор клавишей «ИТ».

Примечание. Для способов расчета «**Предоплата 100%**», «**Предоплата**», «**Аванс**» выбранные вручную или прочитанные из БД ставки НДС 10% и НДС 20% будут заменены на НДС 10/110 и НДС 20/120 соответственно.

Для способов расчета «**Полный расчет**» и «**Част.Расч. и Крд**» откроется диалог ввода зачета предварительной оплаты:

ПРЕД. ОПЛАТА 0

Используя цифровые клавиши ввести сумму оплат к зачету. Сумма предварительных оплат может быть равна «0». Подтвердить клавишей «ИТ».

Примечание. Введенная сумма предоплаты должна быть меньше итоговой стоимости предмета расчета («**ЦЕНА (ЗА ЕД.)**» умноженная на количество).

Для способов расчета «**Част.Расч. и Крд**», «**Оплата кредита**», «**Предоплата**», откроется диалог ввода текущего платежа:

ТЕК. ПЛАТЕЖ: 0

Используя цифровые клавиши ввести сумму текущего платежа. Подтвердить клавишей «ИТ». Для способа расчета «**Част.Расч. и Крд**» сумма текущего платежа может быть равна «0».

Примечание. Для способа расчета «Предоплата». В случае если сумма введенная в диалоге «ПРЕД.ОПЛАТА» равна итоговой стоимости предмета расчета («ЦЕНА (ЗА ЕД.)» умноженная на количество), то способ расчета будет выставлен в «Предоплата 100%».

Для способов расчета «Предоплата 100%», «Предоплата», «Аванс», «Оплата кредита» количество предмета расчета будет выставлено в 1, а признак предмета расчета будет изменен на «ПЛАТЕЖ». Откроется диалог подтверждения данного изменения:

ТИП:	
=	ПЛАТЕЖ

Для подтверждения изменения и добавления предмета расчета в чековый буфер нажмите клавишу «ИТ». В ином случае смените признак предмета расчета на необходимый клавишами «+»,«-» и подтвердите клавишей «ИТ».

Примечание. Для способа расчета «Част.Расч. и Крд». В случае если суммы введенные в диалоге «ТЕК.ПЛАТЕЖ» и «ПРЕД.ОПЛАТА» равны «0», то способ расчета будет выставлен - **Кредит**. В случае если сумма введенная в диалоге «ПРЕД.ОПЛАТА» плюс сумма введенная в диалоге «ТЕК.ПЛАТЕЖ» равна итоговой стоимости предмета расчета («ЦЕНА (ЗА ЕД.)» умноженная на количество), то способ расчета будет выставлен - **«Полный расчет»**.

Выбор признака предмета расчета

При ручном вводе сумм для выбора признака предмета расчета после ввода суммы дважды нажмите клавишу «ВЗ». При выборе товара по коду/по шк/по имени после ввода кода/шк или выбора по имени соответственно дважды нажмите клавишу «ВЗ». Откроется диалог выбора признака предмета расчета:

ТИП:	
=	ТОВАР

Клавишами «+»,«-» выбрать необходимое значение. Доступные значения:

- «ТОВАР» – товар;
- «УСЛУГА» – услуга;
- «ПОДАКЦИЗ.ТОВАР» – подакцизный товар, за исключением товара, подлежащего маркировке средствами идентификации;
- «РАБОТА» – выполненная работа;
- «СТАВКА А.ИГРЫ» – ставка при осуществлении деятельности по проведению азартных игр;
- «ВЫИГРЫШ А.ИГРЫ» – выплата денежных средств в виде выигрыша при осуществлении деятельности по проведению азартных игр;
- «СТАВКА ЛОТЕРЕИ» – прием денежных средств при реализации лотерейных билетов, электронных лотерейных билетов, приеме лотерейных ставок при осуществлении деятельности по проведению лотерей;
- «ВЫИГРЫШ ЛОТЕРЕИ» – выплата денежных средств в виде выигрыша при осуществлении деятельности по проведению лотерей;
- «ПРЕДОСТАВЛ. РИД» – предоставление прав на использование результатов интеллектуальной деятельности или средств индивидуализации;
- «ПЛАТЕЖ» – аванс, задаток, предоплата, кредит;

- «**АГ.ВОЗНАГРАЖД.**» – вознаграждение пользователя, являющегося платежным агентом (субагентом), банковским платежным агентом (субагентом), комиссионером, поверенным или иным агентом;
- «**ВЫПЛАТА**» – взнос в счет оплаты, пени, штрафе, вознаграждении, бонусе и ином аналогичном предмете расчета;
- «**ИНОЙ ПРЕДМ.РАСЧ**» – предмет расчета, не относящемуся к предметам расчета, которым может быть присвоено иное значение из данного списка;
- «**ИМУЩЕСТВ. ПРАВО**» – передача имущественных прав;
- «**ВНЕРЕАЛИЗ.ДОХОД**» – внереализационный доход;
- «**ИНЫЕ ПЛ./ВЗНОСЫ**» – сумма расходов, платежей и взносов, указанных в подпунктах 2 и 3 пункта Налогового кодекса Российской Федерации, уменьшающих сумму налога;
- «**ТОРГОВЫЙ СБОР**» – сумма уплаченного торгового сбора;
- «**КУРОРТНЫЙ СБОР**» – курортный сбор;
- «**ЗАЛОГ**» – залог;
- «**РАСХОД**» – сумма произведенных расходов в соответствии со статьей 346.16 Налогового кодекса Российской Федерации, уменьшающих доход;
- «**ВЗНОСЫ ОПС ИП**» – страховые взносы на обязательное пенсионное страхование, уплачиваемых ИП, не производящими выплаты и иные вознаграждения физическим лицам;
- «**ВЗНОСЫ ОПС**» – страховые взносы на обязательное пенсионное страхование, уплачиваемых организациями и ИП, производящими выплаты и иные вознаграждения физическим лицам;
- «**ВЗНОСЫ ОМС ИП**» – страховые взносы на обязательное пенсионное страхование, уплачиваемых организациями и ИП, производящими выплаты и иные вознаграждения физическим лицам не производящими выплаты и иные вознаграждения физическим лицам;
- «**ВЗНОСЫ ОМС**» – страховые взносы на обязательное медицинское страхование, уплачиваемые организациями и ИП, производящими выплаты и иные вознаграждения физическим лицам;
- «**ВЗНОСЫ ОСС**» – страховые взносы на обязательное социальное страхование на случай временной нетрудоспособности и в связи с материнством, на обязательное социальное страхование от несчастных случаев на производстве и профессиональных заболеваний;
- «**ПЛАТЕЖ КАЗИНО**» – прием и выплата денежных средств при осуществлении казино и залами игровых автоматов расчетов с использованием обменных знаков игорного заведения;
- «**ВЫДАЧА ДС**» – выдача денежных средств банковским платежным агентом;
- «**АТНМ**» – подакцизный товар, подлежащий маркировке средством идентификации, не имеющем кода маркировки;
- «**АТМ**» – подакцизный товар, подлежащий маркировке средством идентификации, имеющем кода маркировки;
- «**ТНМ**» – товар подлежащий маркировке средством идентификации, не имеющем кода маркировки, за исключением подакцизного товара;
- «**ТМ**» – товар подлежащий маркировке средством идентификации, имеющем кода маркировки, за исключением подакцизного товара.

Подтвердить выбор клавишей «**ИТ**».

В случае выбора одного из следующих вариантов «**ТМ**», «**АТМ**» на дисплее отобразится сообщение:

ОТСКАНИРУЙТЕ
МАРКИРОВКУ

В случае если отсканированный DataMatrix не был распознан, то на дисплее кассы отобразится сообщение:

НЕРАСПОЗНАННАЯ М
ПРОДОЛЖ? [3]-Да

Для добавления товара с нераспознанным кодом необходимо нажать клавишу «3», для отмены - «С».

В случае если DataMatrix не читается или поврежден, при запросе «ОТСКАНИРУЙТЕ МАРКИРОВКУ» необходимо нажать клавишу «С». На дисплее кассы отобразится диалог:

М НЕ ЧИТАЕТСЯ
ПРОДОЛЖ? [3]-Да

Для добавления товара без маркировки необходимо нажать клавишу «3», для отмены - «С».

В случае если отсканированный DataMatrix был успешно распознан, дальнейшие действия описаны в [п. 4.3.5](#) (Добавление маркированных товаров) данного руководства.

Расчет количества по итоговой сумме

На диалоге ввода «КОД:» или «ШК:» (выбор товара по коду/по шк описан в [п. 4.3.5](#) (Выбор товара по коду/штрихкоду/наименованию) данного руководства), после ввода кода или штрихового кода товара, нажмите клавишу «X» и введите итоговую сумму предмета расчета, подтвердив выбор клавишей «ПИ». Далее ККТ рассчитает количество.

Внимание! Для данного товара признак «ШТУЧНЫЙ» в БД должен быть установлен в значение «ВЕС/ДРОБЬ».

Упрощенный ввод и закрытие чека

Данный режим активируется при программировании опции №1 в значение 2 (программирование опций описано в [п. 9.2](#) данного руководства). Работа в этом режиме предполагает добавление ТОЛЬКО одного предмета расчета по коду из БД ККТ. Код товара при этом ДОЛЖЕН быть запрограммирован в БД двухзначным числом. После входа в кассовый режим на экране ККТ отобразится следующая информация:

ВАТ+ А /0	10:55

ПРИХОД	
НАЛЧ	0

Где в первой строке обозначен тип документа по умолчанию (значение опции №41), а во второй - тип оплаты по умолчанию (опция №67).

Для изменения типа документа используется клавиша «В3» (более подробно описано в [п. 4.3.1](#)). Действует для одного оформленного чека, далее выставляется в значение по умолчанию.

Тип оплаты переключается клавишей «00», также для одного чека и далее возвращается в значение по умолчанию.

Для оформления чека необходимо заранее выбрать тип документа, тип оплаты и далее ввести цифровыми клавишами двухзначный код товара из БД ККТ. После ввода кода, если товар успешно найден, ККТ автоматически закроет данный чек с единственным товаром.

Примечание. В случае если ККТ настроена на безналичную оплату через POS-терминал (см [п. 9.15](#)), при выбранном типе оплаты «БЕЗН» он будет задействован.

4.4. Заккрытие чека

4.4.1. Ввод отраслевого реквизита чека

Для ввода отраслевого реквизита чека необходимо перед закрытием чека нажать клавишу «%». Откроется диалог ввода дополнительной информации. Выбрать пункт «ОТРАСЛ.ЧЕКА». Редактирование полностью аналогично редактированию отраслевого реквизита предмета расчета и подробно описано в [п. 4.3.5](#) данного руководства.

4.4.2. Ввод операционного реквизита чека

Для ввода операционного реквизита чека необходимо перед закрытием чека нажать клавишу «%». Откроется диалог ввода дополнительной информации. Выбрать пункт «ОПЕРАЦ.ЧЕКА». Для перемещения по списку использовать клавишу «ПИ» или «+»\«-». Доступные для ввода поля:

- «ИДЕНТИФИК. ОПЕР.» - идентификатор операции, вводится напрямую с числовой клавиатуры кассы;
- «ДАТА ОПЕРАЦИИ» - дата операции, вводится напрямую с числовой клавиатуры кассы в формате ДД/ММ/ГГГГ;
- «ВРЕМЯ ОПЕРАЦИИ» - время операции, вводится напрямую с числовой клавиатуры кассы в формате ЧЧ/ММ/СС;
- «ДАННЫЕ ОПЕРАЦИИ» - данные операции, вводятся с помощью внешней клавиатуры или по таблице кодировки, до 64 символов.

Для редактирования необходимого поля нажмите клавишу «x» при просмотре поля. Будет предложено ввести новую информацию. Для подтверждения введенной информации нажмите клавишу «ИТ». Редактирование текстовой информации подробно описано в [п. 9.1.1](#) данного руководства.

При нажатии клавиши «00» на дисплее отобразится меню выбора функций. Доступные функции:

- «ОЧИСТИТЬ ВСЕ» - очистить все введенные значения;

Для завершения редактирования нажать клавишу «РЕЖ».

4.4.3. Ввод дополнительного реквизита пользователя

Для ввода дополнительного реквизита пользователя необходимо перед закрытием чека нажать клавишу «%». Откроется диалог ввода дополнительной информации. Выбрать пункт «ПОЛЬЗОВАТЕЛЯ». Для перемещения по списку использовать клавишу «ПИ» или «+»\«-». Доступные для ввода поля:

- «НАИМ. РЕКВИЗИТА» - наименование дополнительного реквизита пользователя, вводится с помощью внешней клавиатуры или по таблице кодировки, до 64 символов;

- «**ЗНАЧ. РЕКВИЗИТА**» - значение дополнительного реквизита пользователя, вводится с помощью внешней клавиатуры или по таблице кодировки, до 256 символов.

Для редактирования необходимого поля нажмите клавишу «x» при просмотре поля. Будет предложено ввести новую информацию. Для подтверждения введенной информации нажмите клавишу «ИТ». Редактирование текстовой информации подробно описано в [п. 9.1.1](#) данного руководства.

При нажатии клавиши «00» на дисплее отобразится меню выбора функций. Доступные функции:

- «**ОЧИСТИТЬ ВСЕ**» - очистить все введенные значения.

Для завершения редактирования нажать клавишу «РЕЖ».

4.4.4. Редактирование адреса и места расчетов

Для ввода адреса и/или места расчетов отличных от указанных при регистрации необходимо перед закрытием чека нажать клавишу «%». Откроется диалог ввода дополнительной информации. Выбрать пункт «**АДРЕС РАСЧЕТОВ**» или «**МЕСТО РАСЧЕТОВ**». Для редактирования необходимого поля нажмите клавишу «ИТ» Откроется диалог с введенным ранее значением (если оно было введено ранее). Для редактирования нажать клавишу «x». Для подтверждения введенной информации нажмите клавишу «ИТ». Редактирование текстовой информации подробно описано в [п. 9.1.1](#) данного руководства.

Существует возможность сохранить введенные значения для использования после перезагрузки ККТ. Для этого необходимо после ввода необходимых значений выбрать функцию «**СОХР.В НАСТР.ФН**» (описана ниже) и при каждом входе в кассовый режим подтверждать установку сохраненного значения. Для сброса введенного значения и использования значения из регистрации необходимо выбрать функцию «**ОЧИСТИТЬ ПОЛЕ**» (описана ниже).

Пример: вывод на печать «Подтверждения измененных значений адреса/места»

<p style="text-align: center;">ПРОВЕРЬТЕ ПАРАМЕТРЫ!</p> <p>~~~~~</p> <p>АДРЕС РАСЧЕТОВ Новый адрес расчетов</p> <p>~~~~~</p> <p>МЕСТО РАСЧЕТОВ Новое место расчетов</p>
--

На дисплее кассы в этот момент будет запрос на подтверждение:

<p style="text-align: center;">УСТ. ПАРАМЕТРЫ? [3]-ДА [.] -НЕТ</p>
--

При нажатии клавиши «00» на дисплее отобразится меню выбора функций. Для перемещения по списку использовать клавиши «+», «-» или «ПИ». Доступные функции:

- «**УСТ ЗНАЧ.ИЗ РЕГ.**» - установить значение из последнего отчета о регистрации/перерегистрации;

- «СОХР.В НАСТР.ФН» - сохранить введенное значение в настройках ККТ, для использования после перезагрузки ККТ при входе в кассовый режим;
- «ЗНАЧ.ИЗ НАСТР.ФН» - загрузка значения сохраненного в настройках ККТ в поле ввода (например для последующего редактирования и сохранения нового значения);
- «ОЧИСТИТЬ ПОЛЕ» - очистить введенное значение, а также начать использовать значения из регистрации/перерегистрации после перезагрузки ККТ.

Для завершения редактирования нажать клавишу «РЕЖ».

Примечание. Введенные значения адреса и места расчетов будут использованы при оформлении всех ФД до перезагрузки ККТ или ввода новых значений. После перезагрузки ККТ и в случае если введенные значения ранее сохранили в настройках ККТ (функция «СОХР.В НАСТР.ФН» описанная выше) будет предложено их загрузить и использовать повторно.

4.4.5. Вычисление скидок и надбавок на чек

Для проведения операции процентной скидки/надбавки на весь чек, после добавления в чековый буфер всех товаров, нажмите клавишу «-» (для скидки) или «+» (для надбавки), введите с цифровой клавиатуры процент скидки/надбавки и нажмите клавишу «ПИ». На дисплее отобразится полученная скидка/надбавка. Еще раз нажмите клавишу «ПИ» для перехода в подытог чека.

Примечание. Скидку или надбавку на чек можно указать только один раз.

Пример: оформление товара с ценой 12.50 руб; оформление товара с ценой 30 руб; скидка на весь чек – 10%; сумма денег, полученная от покупателя – 50 рублей. Продажи оформлены по первому отделу (опция 8 установлена в значение 1).

1	2	.	5	ПРИХ *1.000 > 12.50	Кассовый чек ООО «Инкотекс-Т»
			ПИ	= 12.50 1с 12.50	СМЕНА: 1 Приход ЧЕК: 06
3	0			ПРИХ *1.000 > 30	ПРИХОД 1.000 * 11.25 = 11.25
			ПИ	= 42.50 1с 30.00	ПРИХОД 1.000 * 27.00 = 27.00
			-	СКИДКА 0	ИТОГ 38.25
1	0			СКИДКА 10	НАЛИЧНЫМИ 38.25
.	.			СУММА СКИДОК 4.25	СУММА БЕЗ НДС 38.25
			ПИ	= 38.25 0	СНО УСН доход
5	0			= 38.25 50	КАССИР Иванов Иван Иванович
			ИТ	ИТ 38.25 СД 11.75	Москва, ул.16-я Парковая, д.26
					МЕСТО РАСЧЕТОВ пав.2
					19.01.18 12:26
					ИНН 7708501582
					РН ККТ 00000111155789311457
					ФН 99990789444
					ФД 8
					ФП 2439138231
					САЙТ ФНС nalog1.ru
					
					СКИДКИ 4.25
					ВНЕСЕНО: 50.00
					СДАЧА: 11.75
					СПАСИБО

4.4.6. Выбор системы налогообложения

Система налогообложения программируется при настройке ФН. В кассовом режиме существует возможность сменить систему налогообложения. Действует выбранная система налогообложения только на один чек.

Для смены системы налогообложения после оформления всех кассовых операций нажмите клавишу «**ПИ**», затем «.». На дисплее появится сообщение:

Выбор СНО	ОСН
-----------	-----

Нажатием клавиши «+», «-» или «**ПИ**» выберите необходимую СНО (из СНО, указанных при регистрации ККТ). Нажмите клавишу «**ИТ**» для подтверждения выбора.

Примечание. Если в базе товаров к товару привязана определенная СНО, то смена СНО произойдет автоматически и выбирать СНО вручную нет необходимости.

Примечание. После выбора СНО вручную или при автоматической установки из БД, ее изменение в данном кассовом чеке недоступно!

4.4.7. Выбор способа расчета

В ККТ существуют наличная оплата, безналичная оплата, иная форма оплаты, зачет аванса, смешанная оплата (можно использовать все виды). В зависимости от настроек ККТ доступны следующие виды безналичной оплаты: «БЕЗНАЛИЧНЫМИ» (используя POS-терминал если настроен), «БЕЗНАЛИЧНЫМИ СБП» (если настроена оплата через СБП), «БЕЗНАЛ.БЕЗ ТЕРМ.» (если POS-терминал настроен, но необходимо оформить оплату без его использования). Тип безналичной оплаты переключается «.» (точкой) перед вводом суммы оплаты и запоминается для текущего чека, с возможностью редактирования.

Примечание. Возможно выбрать только один тип безналичной оплаты.

Для закрытия чека с наличной оплатой нажмите клавишу «ИТ». Произойдет распечатка чека.

Для оформления безналичной оплаты перед закрытием чека (перед нажатием клавиши «ИТ») нажмите клавишу «00». На дисплее появится сообщение:

```
ВАТ+ А /0          10:55
-----
Опл. Документа
      БЕЗНАЛИЧНЫМИ
```

Нажмите клавишу «ИТ», на дисплее отобразится:

```
ВАТ+ А /0          10:55
-----
БЕЗНАЛИЧНЫМИ
                        XX.XX
```

где XX.XX – сумма оплаты по чеку которая по умолчанию будет равна сумме ИТОГО по чеку. Если необходимо изменить тип безналичной оплаты нажмите клавишу «.» (точка). При настроенных всех типов безналичных оплат на дисплее будут поочередно следующие сообщения:

```
ВАТ+ А /0          10:55
-----
БЕЗНАЛИЧНЫМИ СБП
                        XX.XX
```

```
ВАТ+ А /0          10:55
-----
БЕЗНАЛ.БЕЗ ТЕРМ.
                        XX.XX
```

После выбора типа оплаты нажмите клавишу «ПИ» для подтверждения суммы и отображения подытога чека или «ИТ» для закрытия чека.

Примечание. До закрытия чека существует возможность изменить введенные суммы для всех видов оплат. Нажмите клавишу «00», клавишами «+», «-» выберите нужный вид оплаты, нажмите «ИТ» и введите новое значение. При редактировании нужно принимать тот факт что сумма всех оплат не должна превышать суммы ИТОГО по чеку.

Примечание. В ККТ имеется возможность при наличной оплате округлять до целых рублей сумму ИТОГО по чеку в пользу покупателя. Это применимо ТОЛЬКО для чеков «ПРИХОД». Для этого необходимо запрограммировать значение опции №93 в значение 1 (программирование опций описано в п. 9.2 данного руководства). Суммы округлений в течении смены накапливаются и могут быть выведены вместе с суточным отчетом по ККТ (опция №58).

В случае если была выбрана безналичная оплата через СБП (а так же в настройках ККТ указано выводить на печать пречек) будет выведен пречек для предоставления покупателю. Кроме того QR код для оплаты может быть выведен на внешний дисплей QR кодов (см. п. 9.18 данного руководства) или на экран POS-Терминала (если он поддерживает такую функцию).

Пример: вывод на печать «Динамического QR»

пречек ООО "НПК "ИНКОТЕКС" 105203, г.Москва, ул.16 Парковая, д.26 МЕСТО РАСЧЕТОВ Магазин "Мечта" ~~~~~	
	
	
ИТОГ	=1.00
Код точки продажи	1234567890123
Иден. платежа	12345 12345 12345
РН ККТ	0102030405041542
29.11.2022	11:45

После подтверждения факты оплаты от агента ТСП (либо после ручного подтверждения кассира при статическом QR) ККТ распечатает чек.

Для оформления иной формы оплаты или зачета аванса перед закрытием чека (перед нажатием клавиши «ИТ») нажмите клавишу «00». На дисплее появится сообщение:

ВАТ+ А /0	10:55

Опл. Документа	
БЕЗНАЛИЧНЫМИ	

Клавишами «+», «-» выберите необходимый вид оплаты. Например, иная форма оплаты:

ВАТ+ А /0	10:55

Опл. Документа	
ИНАЯ ФОРМА ОПЛ.	

Для редактирования нажмите клавишу «ИТ». Введите сумму оплаты. Нажмите клавишу «ПИ» для подтверждения суммы или «ИТ» для закрытия чека.

Смешанная оплата может включать в себя комбинацию всех видов оплат. Для смешанной оплаты перед закрытием чека нажмите клавишу «00», выберите нужный вид оплаты (например, безналичными), нажмите клавишу «ИТ» и введите сумму оплаты. Если при оплате используется еще один вид оплаты (например, иная форма оплаты), нажмите клавишу «ПИ», затем нажмите клавишу «00», выберите вид оплаты, нажмите клавишу «ИТ». Введите сумму оплаты. Для закрытия чека (и при необходимости оплаты оставшейся части суммы наличными) нажмите клавишу «ИТ».

4.4.8. Вычисление сдачи

После выполнения последней операции наберите на клавиатуре сумму, полученную от покупателя, и нажмите клавишу «ИТ»: на дисплее в нижней строке выводится сумма сдачи покупателю:

ИТ	55.00
СД	45.00

Где:

- «ИТ» – ИТОГ чека;
- «СД» – сумма сдачи покупателю (в примере со 100р).

Внимание! Если внесенная сумма меньше стоимости товара, ККТ сбросит введенную сумму и предложит ввести заново.

Пример: Оформление товаров со стоимостями 29 и 5.50, сумма денег, полученная от покупателя – 50 руб.:

2	9	ПРИХ	*1.000		
				29	
		=		29.00	
		1с		29.00	
5	.	5	0	ПРИХ	*1.000
				5.50	
		=		34.50	
		1с		5.50	
5		0	ПРИХ	*1.000	
				50	
		ИТ		34.50	
		СД		15.50	

Кассовый чек	
ООО «Инкотекс-Т»	
СМЕНА:	1
Приход	ЧЕК: 07
~~~~~	
ПРИХОД	1.000 * 29.00 = 29.00
~~~~~	
ПРИХОД	1.000 * 5.50 = 5.50
~~~~~	
ИТОГ	34.50
НАЛИЧНЫМИ	34.50
СУММА БЕЗ НДС	34.50
СНО	УСН доход
КАССИР Иванов Иван Иванович	
Москва, ул.16-я Парковая, д.26	
МЕСТО РАСЧЕТОВ пав.2	
19.01.18 12:26	
ИНН	7708501582
РН ККТ	00000111155789311457
ФН	99990789444
ФД	8
ФП	2439138231
САЙТ ФНС	nalog1.ru
	
~~~~~	
ВНЕСЕНО:	50.00
СДАЧА:	15.50
~~~~~	
СПАСИБО	

#### 4.4.9. Ввод информации о покупателе.

Для ввода информации о покупателе, после добавления товара в чековый буфер нажмите клавишу «ВЗ». Данная клавиша поочередно переключает диалог ввода следующих реквизитов:

- «ВВЕДИТЕ ТЕЛ.НОМР» – ввод номера телефона покупателя;
- «ВВЕДИТЕ Е-МАЙЛ» – ввод e-mail покупателя;

Для ввода номера телефона выберите соответствующий реквизит и затем цифровыми клавишами введите номер. Подтвердите ввод клавишей «ИТ». Номер телефона вводится в формате 8xxxxxxxxx либо 7-xxx-xxx-xxxx

**Примечание.** Для того, чтобы ККТ самостоятельно передавала SMS-сообщения покупателю, необходимо установить СИМ-карту, произвести настройку GPRS модема в меню «ПРОГРАММИРОВАНИЕ» (п. 9.3 данного руководства) и установить опцию 57 (Передача SMS по GSM в кассовом режиме) в значение «1». Программирование значений опций описано в п. 9.2 данного руководства.

Для ввода e-mail покупателя выберите соответствующий реквизит, нажмите клавишу «ИТ». Работа с вводом текстовой информации описана в п. 9.1.1 данного руководства. Для завершения редактирования нажмите «ИТ».

Существует возможность ввода информации о покупателе с помощью сканера ШК. Поддерживаются форматы: vCard, meCard, URI ("tel:", "mailto:"). Для этого после добавления товара в чековый буфер отсканируйте DataMatrix или QR код с данными о покупателе. В случае одновременно заполненного email и телефона, на дисплее отобразится диалог выбора:

```
ПОКУПАТЕЛЬ:
[3]-ТЕЛ [.] -EMAIL
```

С помощью клавиш «3» или «.» выберете необходимый реквизит.

В случае заполненного наименования покупателя в считанном DataMatrix или QR коде оно так же будет выбрано для формирования документа.

После успешно распознанной информации о покупателе ККТ отобразит ее на несколько секунд:

```
ПОКУПАТЕЛЬ
-----
Тестовый покупатель
+71234567890
```

**Примечание.** В случае заполненной информации о покупателе, печать бумажного чека будет автоматически отключена. После закрытия чека, в случае необходимости, есть возможность вывести последний закрытый чек, используя функциональную клавишу «00», функция – «КОПИЯ ПОСЛ.ЧЕКА» (п. 3.6.2 данного руководства).

**Примечание.** До закрытия чека существует возможность изменить введенные данные покупателя. Для этого еще раз нажмите клавишу «ВЗ» и отредактируйте необходимый реквизит.

**Примечание.** Может быть заполнен и передан только один из двух реквизитов покупателя!

#### 4.4.10. Ввод дополнительной информации о покупателе

Для ввода дополнительных реквизитов покупателя нажмите клавишу «%». Откроется диалог ввода дополнительной информации. Выберите пункт «ПОКУПАТЕЛЯ». Для перемещения по списку использовать клавиши «+», «-» или «ПИ». Доступные реквизиты:

- «ИНН ПОКУПАТЕЛЯ» - ИНН покупателя, вводится с цифровой клавиатуры кассы, 10 или 12 цифр;
- «НАИМ. ПОКУПАТЕЛЯ» - наименование покупателя, вводится с помощью внешней клавиатуры или по таблице кодировки, 255 символов;
- «АДР. ПОКУПАТЕЛЯ» - адрес покупателя, вводится с помощью внешней клавиатуры или по таблице кодировки, 255 символов;
- «ГРАЖДАНСТВО КОД» - числовой код страны, вводится напрямую с числовой клавиатуры кассы, 3 цифры;
- «ДЕНЬ РОЖДЕНИЯ» - дата рождения покупателя (клиента), вводится напрямую с числовой клавиатуры кассы в формате ДД/ММ/ГГГГ;
- «КОД ДОКУМЕНТА» - код вида документа, удостоверяющего личность, необходимо выбрать из предложенных вариантов;
- «ДАнные ДОКУМЕНТ» - реквизиты документа, удостоверяющего личность, вводятся с помощью внешней клавиатуры или по таблице кодировки, 64 символа.

Для начала редактирования данных нажмите клавишу «х». Для завершения нажмите «ИТ». При нажатии клавиши «00» на дисплее отобразится меню выбора функций. Для перемещения по списку использовать клавиши «+», «-» или «ПИ». Доступные функции:

- «ПОСЛД. ВВЕДЕННЫЕ» – значения реквизитов будут заполнены последними значениями которые были подтверждены и переданы в ФН с одним из предыдущих документов;
- «ОЧИСТИТЬ ВСЕ» – распечатать все параметры;

Для выбора функции нажмите клавишу «ИТ».

Для редактирования «НАИМ. ПОКУПАТЕЛЯ», «АДР. ПОКУПАТЕЛЯ», «ДАнные ДОКУМЕНТ» выберите соответствующий пункт меню и нажмите клавишу «х».

На дисплее появится сообщение:

С: 00	П: 01	К: ____
__		

Работа с вводом текстовой информации описана в [п. 9.1.1](#) данного руководства.

Для завершения редактирования нажмите «ИТ».

Для редактирования «ИНН ПОКУПАТЕЛЯ», «ГРАЖДАНСТВО КОД», «ДЕНЬ РОЖДЕНИЯ» выберите соответствующий пункт меню и нажмите клавишу «х», цифровыми клавишами введите нужное значение. Нажмите клавишу «ИТ» для завершения редактирования.

Для редактирования «КОД ДОКУМЕНТА» выберите соответствующий пункт меню и нажмите клавишу «х», клавишами «+», «-» выберите нужное значение. Подтвердите выбор клавишей «ИТ».

Для заполнения данными покупателя из БД (программирование БД с покупателями описано в [п. 9.9](#) данного руководства) нажмите клавишу «КОД» и далее введите цифровой код покупателя, подтвердите ввод клавишей «ИТ».

Для завершения редактирования дополнительных реквизитов и выхода из меню нажмите клавишу «РЕЖ».

#### 4.4.11. Аннулирование чека/позиции в чеке

В открытом чеке нажмите клавишу «РЕЖ». На дисплее появится приглашение к аннуляции:

АННУЛЯЦИЯ	
ЧЕК	
ПОЗИЦИЙ 8	НА
СУММУ	
=123.45	

Где указано количество позиций в чеке, а также итоговая сумма. Для аннуляции всего чека целиком нажмите клавишу «ИТ». На дисплее появится запрос о подтверждении:

АННУЛЯЦИЯ	
ЧЕК	
ПОЗИЦИЙ 8	НА

СУММУ  
АННУЛИРОВАТЬ? (ИТ/СВР  
)

Нажмите клавишу «ИТ» для подтверждения аннуляции, для отмены - клавишу «С».

Для аннуляции отдельной позиции в открытом чеке нажмите ДВАЖДЫ клавишу «РЕЖ» (третье нажатие клавиши «РЕЖ» вернет в кассовый режим). На дисплее появится приглашение к аннуляции последней добавленной позиции в чеке:

АННУЛ. ПОЗИЦИЮ  
8  
Наименование позиции  
  
2.00*1=2.00

Для перехода между позициями чека используются клавиши «-» и «+». После выбора необходимой позиции нажмите клавишу «ИТ» На дисплее появится запрос о подтверждении, подтвердите аннуляцию клавишей «ИТ».

#### 4.4.12. Ввод номера автомата

Для ввода номера автомата (в случае если данный реквизит не был указан при регистрации/перерегистрации) необходимо перед закрытием чека нажать клавишу «%». Откроется диалог ввода дополнительной информации. Клавишами «+», «-» или «ПИ» выбрать пункт «НОМЕР АВТОМАТА». Для редактирования реквизита нажмите клавишу «ИТ». Откроется диалог с введенным ранее значением (если оно было введено ранее). Для подтверждения введенной информации и завершения редактирования нажмите клавишу «ИТ». Редактирование текстовой информации подробно описано в [п. 9.1.1](#) данного руководства.

**Примечание.** Введенный номер автомата будет использован при оформлении всех ФД до перезагрузки ККТ или ввода нового значения.



## 5. Отчеты ФН

### 5.1. Основные положения

В основном меню выбрать пункт «**ОТЧЕТЫ ФН**», нажать клавишу «**ИТ**», ввести пароль администратора (по умолчанию – **22**) и подтвердить ввод клавишей «**ИТ**». Для перемещения по списку использовать клавиши «+», «-» или «**ПИ**».

Доступные пункты меню:

- «>**ЗАКРЫТЬ СМЕНУ**» - оформление фискального отчета о закрытие смены;
- «>**ДОК ФН ПО НОМ**» - печать документов из ФН по номеру документов;
- «>**ДОК ФН ЗА СМЕНУ**» - печать документов из ФН за смену;
- «>**ОТЧЕТЫ О РЕГ.**» - печать отчета о регистрации ККТ;
- «>**ВЫГРУЗКА ЦРПТ2**» - выгрузка на USB-флеш диск уведомлений о реализации маркированных товаров при работе в автономном режиме;
- «>**ТЕК.СОСТ.РАСЧЕТ**» - оформление фискального отчета о текущем состоянии расчетов.

Для выбора пункта нажмите клавишу «**ИТ**».

### 5.2. Закрытие смены

Для закрытия смены и оформления фискального отчета выберите пункт «>**ЗАКРЫТЬ СМЕНУ**» и нажмите клавишу «**ИТ**». На дисплее отобразится:

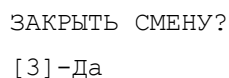

ЗАКРЫТЬ СМЕНУ?  
[3]-Да

Если необходимо ввести дополнительный реквизит ОЗС и дополнительные данные ОЗС необходимо нажать клавишу «**ВЗ**» (по аналогии с [п. 4.1](#) данного руководства). Для оформления отчета без ввода данных - клавишу «**З**».

**Примечание.** Для указания адреса и/или места отличных от указанных при регистрации необходимо отредактировать соответствующие значения через функции главного меню (см. [п. 3.6.1](#))

В случае если ККТ зарегистрирована для работы с маркированными товарами и при получении отрицательных ответов на проверку КМ и/или ошибок при отправке уведомлений в ОИСМ, в отчет о закрытии смены будут включены: признак некорректных кодов маркировки и/или признак некорректных запросов и уведомлений.

Не выключайте ККТ до появления на дисплее сообщения:

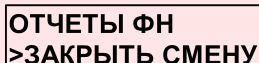

ОТЧЕТЫ ФН  
>ЗАКРЫТЬ СМЕНУ

**Пример:** отчет о закрытии смены (со всеми возможными предупреждениями)

Отчет о закрытии смены	
Инкотекс	
Москва	
МЕСТО РАСЧЕТОВ	Офис
СМЕНА:	5
ЧЕКОВ ЗА СМЕНУ	2
ФД ЗА СМЕНУ	4
НЕПЕРЕДАВАННЫХ ФД	1
ФД НЕ ПЕРЕДАНЫ С	27.07.2021
НЕ ПЕРЕДАНО УВЕДОМЛЕНИЙ	1
~~~~~	
ВНИМАНИЕ!	
ОФД НЕ ОТВЕЧАЕТ	
РЕСУРС ФН МЕНЕЕ 3 ДНЕЙ	
ПАМЯТЬ ФН ЗАПОЛНЕНА	
РЕСУРС ФН МЕНЕЕ 30 ДНЕЙ	
ОШИБКА ФЛК	
ПРОВЕРЬ КАБИНЕТ ККТ	
ТРЕБ. ОБНОВ. ФФД ККТ	
ККТ ВКЛ. В ПЛАН НО	
ТРЕБ. НАСТР. ККТ	
ОФД АННУЛИРОВАН	
~~~~~	
ВНИМАНИЕ ТМТ!	
ПОЛУЧЕН ОТВЕТ О НЕКОРРЕКТНОМ КМ	
ПОЛУЧЕНА КВИТАНЦИЯ О	
НЕКОРРЕКТНОМ КМ	
НЕКОРРЕКТНЫЙ ЗАПРОС	
НЕКОРРЕКТНОЕ УВЕДОМЛЕНИЕ	
~~~~~	
СЧЕТЧИКИ ИТОГОВ СМЕНЫ	
~~~~~	
ВСЕГО ЧЕКОВ	2
КОЛ.ЧЕКОВ ПРИХ.	1
СУММА ПРИХ. НАЛИЧН.	500.00
СУММА ПРИХ. ВСЕГО	500.00
ОБОРОТ БЕЗ НДС ПРИХ.	500.00
КОЛ.ЧЕКОВ ВОЗВР	0
КОЛ.ЧЕКОВ РАСХ.	1
СУММА РАСХ. НАЛИЧН.	1000.00
СУММА РАСХ. ВСЕГО	1000.00
ОБОРОТ БЕЗ НДС РАСХ.	1000.00
КОЛ.ЧЕКОВ ВОЗВР.РАСХ.	0
ЧЕКИ КОРРЕКЦИИ	
ЧЕКОВ	2
КОЛ.ЧЕКОВ ПРИХ.	1
СУММА ПРИХ. ВСЕГО	500.00
КОЛ.ЧЕКОВ РАСХ.	1
СУММА РАСХ. ВСЕГО	1000.00
~~~~~	
СЧЕТЧИКИ ИТОГОВ ФН	
~~~~~	
ВСЕГО ЧЕКОВ	15
КОЛ.ЧЕКОВ ПРИХ.	12
СУММА ПРИХ. НАЛИЧН.	1174.00
СУММА ПРИХ. ЭЛЕКТРОН.	100.00
СУММА ПРИХ. ВСЕГО	1274.00
ОБОРОТ БЕЗ НДС ПРИХ.	1274.00
КОЛ.ЧЕКОВ ВОЗВР.	1
СУММА ВОЗВР. НАЛИЧН.	10.00

СУММА ВОЗВР. ВСЕГО	10.00
ОБОРОТ БЕЗ НДС ВОЗВР.	10.00
КОЛ.ЧЕКОВ РАСХ.	2
СУММА РАСХ. НАЛИЧН.	1010.00
СУММА РАСХ. ВСЕГО	1010.00
ОБОРОТ БЕЗ НДС РАСХ.	1010.00
КОЛ.ЧЕКОВ ВОЗВР.РАСХ.	0
ЧЕКИ КОРРЕКЦИИ	
ЧЕКОВ	2
КОЛ.ЧЕКОВ ПРИХ.	1
СУММА ПРИХ. ВСЕГО	500.00
КОЛ.ЧЕКОВ РАСХ.	1
СУММА РАСХ. ВСЕГО	1000.00
~~~~~	
СТ.КАССИР Иванов	
27.07.21 17:24	
РЕСУРС КЛЮЧЕЙ	463 ДН.
ИНН	7788556677
РН ККТ	0000000002345678
ФН	999999999900001
ФД	27
ФП	0022370870

5.3. Печать документа из ФН

Для распечатки документа из ФН по номеру выберите пункт «>ДОК ФН ПО НОМ», нажмите клавишу «ИТ». На дисплее отобразится:

ВВЕДИТЕ ПЕРВЫЙ
№ 0-XXXXX 0

где 0-XXXXX – диапазон номеров фискальных документов, записанных в ФН.

Введите номер первого документа, нажмите клавишу «ИТ», затем номер последнего документа и клавишу «ИТ». На дисплее отобразится:

Вывод отчетов
Полная копия

Клавишей «ПИ» выберите вывод полной копии отчетов, отчетов из буфера ФН или из архива ФН. Нажмите клавишу «ИТ». На дисплее отобразится:

ВЫВОД ОТЧЕТОВ
НА ПРИНТЕР

Клавишей «ПИ» можно выбрать способ выполнения отчета - на принтер или на USB-флеш диск. Для подтверждения выбранного способа нажать клавишу «ИТ». Произойдет распечатка выбранных фискальных документов из ФН.

5.4. Печать документов из ФН за смену

Для распечатки документов из ФН за смену выберите пункт «>ДОК ФН ЗА СМЕНУ», нажмите клавишу «ИТ». На дисплее отобразится:

Введ.номер смены
XX

где XX – номер смены.

Нажмите клавишу «х» или «**ПИ**» и введите номер смены, за которую необходимо распечатать документы. Нажмите клавишу «**ИТ**». На дисплее отобразится:

**Вывод отчетов
на принтер**

Клавишей «**ПИ**» можно выбрать способ выполнения отчета - на принтер или на USB-флеш диск. Для подтверждения выбранного способа нажать клавишу «**ИТ**». Произойдет распечатка фискальных документов за выбранную смену из ФН.

5.5. Печать отчета о регистрациях ККТ

Для распечатки отчета о регистрациях ККТ выберите пункт «>**ОТЧЕТЫ О РЕГ.**», нажмите клавишу «**ИТ**». На дисплее отобразится:

**ВВЕДИТЕ ПЕРВЫЙ
№ 0-XXX** 0

где 0-XXX – диапазон номеров отчетов о регистрациях ККТ.

Введите номер первого отчета, нажмите клавишу «**ИТ**», затем номер конечного отчета и клавишу «**ИТ**». На дисплее отобразится:

**ВЫВОД ОТЧЕТОВ
НА ПРИНТЕР**

Клавишей «**ПИ**» можно выбрать способ выполнения отчета - на принтер или на USB-флеш диск. Для подтверждения выбранного способа нажать клавишу «**ИТ**». Произойдет распечатка выбранных фискальных документов из ФН.

Пример: отчет о регистрации ККТ

```
Отчет о регистрации
Инкотекс
Москва
МЕСТО РАСЧЕТОВ           Аптека 36,6
ВЕР. ККТ                  003
ФФД ККТ                   1.2
ФФД ФН                    1.2
~~~~~
СНО: ОСН, УСН доход, Патент
~~~~~
ШФД                       1
АВТОНОМН.РЕЖИМ           0
АВТОМАТ.РЕЖИМ            0
ККТ ДЛЯ УСЛУГ            1
АС БСО                   0
ККТ ДЛЯ ИНТЕРНЕТ        0
ПРИНТЕР В АВТОМАТЕ      0
ПРОВЕДЕНИЕ АЗАРТНОЙ ИГРЫ 1
ПРОВЕДЕНИЕ ЛОТЕРЕИ      1
ПОДАКЦИЗНЫЕ ТОВАРЫ      0
ТМТ                      0
ЛОМБАРД                  0
СТРАХОВАНИЕ              0
~~~~~
~
ОФД                       000 "ОФД"
ИНН ОФД                   1122334455
САЙТ ФНС                  www.nalog.ru
```

ЭЛ. АДР. ОТПРАВИТЕЛЯ	
ЭН ККТ	00000001
КАССИР	АДМИНИСТРАТОР Иванов
20.07.21	16:36
РЕСУРС КЛЮЧЕЙ	470 ДН.
ИНН	7788556677
РН ККТ	0000000002345678
ФН	999999999900001
ФД	1
ФП	1805635793

5.6. Выгрузка уведомлений о реализации маркированных товаров на USB-флеш диск

Если ККТ зарегистрирована для работы с маркированным товарами в автономном режиме, необходимо периодически выгружать накопленные уведомления о реализации маркированных товаров на USB-флеш диск для последующей отправки/загрузки в ОИСМ. Количество накопленных уведомлений отображается в статусной строке:

```
ВАТ+ А /20      10:55
-----
КАССОВЫЙ РЕЖИМ
```

В данном примере накоплено 20 уведомлений.

Периодичность выгрузки необходимо контролировать на основе оставшейся доступной памяти в ФН для уведомлений. Процент заполнения памяти отображается при выводе на печать «СТАТУС ФН» (описано в [п. 3.6.1](#) данного руководства) и может принимать следующие значения:

- «<50%» – область заполнена менее чем на 50%;
- «<80%» – область заполнена от 50 до 80%;
- «<90%» – область заполнена от 80 до 90%;
- «>90%» – область заполнена более чем на 90%;
- «100%» – область полностью заполнена, формирование новых уведомлений невозможно. Файл с уведомлениями выгружается в корень USB-флеш диска.

Внимание! После успешной выгрузки уведомлений, они помечаются в ФН как успешно выгруженные и стираются из его памяти.

Порядок выгрузки уведомлений ККТ в файл на USB-флеш диске.

Вставьте USB-флеш диск в USB-разъем ККТ. Для работы с диском USB-порт ККТ должен быть настроен на работу в режиме «USB HOST» (конфигурирование описано в [п. 3.6.1](#) данного руководства).

Выберите пункт «>ВЫГРУЗКА ЦРПТ2», нажмите клавишу «ИТ». Дождитесь сообщения о успешной выгрузке:

```
ВАТ+ А /0      10:55
-----
ОТЧЕТЫ ФН
                УСПЕШНО!
```

5.7. Печать отчета о текущем состоянии расчетов

Для оформления отчета о текущем состоянии расчетов выбрать пункт «>ТЕК.СОСТ.РАСЧЕТ» и нажать клавишу «ИТ».

На дисплее отобразится:

СФОРМИРОВАТЬ?

[3]-Да

Если необходимо ввести дополнительный реквизит ОТР и дополнительные данные ОТР необходимо нажать клавишу «ВЗ» (по аналогии с [п. 4.1](#) данного руководства). Для оформления отчета без ввода данных - клавишу «3».

Примечание. Для указания адреса и/или места отличных от указанных при регистрации необходимо отредактировать соответствующие значения через функции главного меню (см. [п. 3.6.1](#))

Пример: отчет о текущем состоянии расчетов

Отчет о текущем состоянии расчетов Инкотекс	
Москва	
МЕСТО РАСЧЕТОВ	Офис
СМЕНА:	6
НЕПЕРЕДАННЫХ ФД	1
ПЕРВЫЙ НЕПЕРЕДАННЫЙ ФД	30
ФД НЕ ПЕРЕДАНЫ С	28.07.2021
НЕ ПЕРЕДАНО УВЕДОМЛЕНИЙ	1
~~~~~	
НЕ ПЕРЕДАНО	
~~~~~	
ЧЕКОВ	10
КОЛ.ЧЕКОВ ПРИХ.	10
СУММА ПРИХ. ВСЕГО	500.00
~~~~~	
СЧЕТЧИКИ ИТОГОВ ФН	
~~~~~	
ВСЕГО ЧЕКОВ	15
КОЛ.ЧЕКОВ ПРИХ.	12
СУММА ПРИХ. НАЛИЧН.	1174.00
СУММА ПРИХ. ЭЛЕКТРОН.	100.00
СУММА ПРИХ. ВСЕГО	1274.00
ОБОРОТ БЕЗ НДС ПРИХ.	1274.00
КОЛ.ЧЕКОВ ВОЗВР.	1
СУММА ВОЗВР. НАЛИЧН.	10.00
СУММА ВОЗВР. ВСЕГО	10.00
ОБОРОТ БЕЗ НДС ВОЗВР.	10.00
КОЛ.ЧЕКОВ РАСХ.	2
СУММА РАСХ. НАЛИЧН.	1010.00
СУММА РАСХ. ВСЕГО	1010.00
ОБОРОТ БЕЗ НДС РАСХ.	1010.00
КОЛ.ЧЕКОВ ВОЗВР.РАСХ.	0
ЧЕКИ КОРРЕКЦИИ	
ЧЕКОВ	2
КОЛ.ЧЕКОВ ПРИХ.	1
СУММА ПРИХ. ВСЕГО	500.00

КОЛ.ЧЕКОВ РАСХ.	1
СУММА РАСХ. ВСЕГО	1000.00
~~~~~	
28.07.21 10:00	
РЕСУРС КЛЮЧЕЙ	462 ДН.
ИНН	7788556677
РН ККТ	0000000002345678
ФН	999999999900001
ФД	31
ФП	0547142298

## 6. Нефискальные отчеты

### 6.1. Основные положения

Выберите пункт основного меню **«НЕФИСК.ОТЧЕТЫ»**, нажмите клавишу **«ИТ»**, введите пароль администратора (по умолчанию – **22**) и подтвердите ввод клавишей **«ИТ»**. Нажатием клавиш **«+»**, **«-»** или **«ПИ»** выберите один из пунктов:

- **«>Х-ОТЧЕТЫ ИЗ ФН»** - распечатка отчетов из ФН;
- **«>Х-ОТЧЕТЫ ИЗ ККТ»** - распечатка отчетов по открытой смене из ККТ.

### 6.2. Распечатка отчетов из ФН

Для распечатки отчетов из ФН выберите пункт **«>Х-ОТЧЕТЫ ИЗ ФН»** и нажмите клавишу **«ИТ»**. Нажатием клавиш **«+»**, **«-»** или **«ПИ»** выберите один из пунктов:

- **«>СМЕННЫЙ ОТЧЕТ»** - печать отчета за последнюю смену;
- **«>ПОЛН.СМЕН.ОТЧЕТ»** - печать сменных отчетов в заданном диапазоне смен;
- **«>СМЕН.ПО КАССИР.»** - печать отчетов по кассирам в заданном диапазоне смен;
- **«>СМЕН.ПО ТОВАРАМ»** - печать отчета по товарам в заданном диапазоне смен;
- **«>СМЕН.АВАНС.КРЕД»** - печать отчета о внесенных авансах и оплаченных кредитах по товарам;
- **«>СМЕН.ПО ТОВ.КАС»** - печать отчета по товарам и кассирам в заданном диапазоне смен.

#### 6.2.1. Печать сменного отчета

Для распечатки сменного отчета выберите пункт **«>СМЕННЫЙ ОТЧЕТ»** и нажмите клавишу **«ИТ»**. Произойдет распечатка сменного отчета. Во время печати отчета на дисплее отображается:

<b>ЧТЕНИЕ ИЗ ФН ЖДИТЕ..</b>
---------------------------------



**Пример: сменный отчет**

ООО «Инкотекс-Т»	
Сменный отчет	
Москва, ул.16-я Парковая, д.26	
СМЕНА:	30
Смена открыта	
Приход	7
СУММА	1293.12
Возврат прихода	0
СУММА	0.00
Расход	0
СУММА	0.00
Возврат расхода	0
СУММА	0.00
СУММЫ КОРРЕКЦИИ	
Приход	1
СУММА	200.00
Расход	0
СУММА	0.00
~~~~~	
ОТЧЕТ ОФОРМЛЕН	19.01.18 15:09
ЭН ККТ	12345670002
ИНН	7708501582
РН ККТ	00000111155789311457
ФН	99990789444
НЕФИСКАЛЬНЫЙ ОТЧЕТ	

6.2.2. Печать сменных отчетов в заданном диапазоне смен

Для распечатки сменного отчета выберите пункт «>ПОЛН.СМЕН. ОТЧЕТ» и нажмите клавишу «ИТ». На дисплее отобразится:

Введ. номер смены
XX

где XX – номер последней смены. Введите номер первой смены из диапазона, за который нужно получить отчет. Нажмите клавишу «ИТ». На дисплее отобразится:

Введите кол.смен
1

Введите количество смен, за которые необходимо получить отчет. Нажмите клавишу «ИТ». На дисплее отобразится:

ТИП ОТЧЕТА
ПОСМЕННЫЙ

Клавишей «+» выберите тип отчета – посменный или суммарный. Нажмите клавишу «ИТ». На дисплее отобразится «ИДЁТ ПОИСК СМЕНЫ..», затем «ЧТЕНИЕ ИЗ ФН. ЖДИТЕ...». Затем произойдет распечатка отчета.

Пример: посменный отчет за 2 последние смены

ООО «Инкотекс-Т»		
Полный сменный отчет		
Москва, ул.16-я Парковая, д.26		
СМЕНА:		29
ОТКРЫТА:	18.01.19	09:26
ЗАКРЫТА:	18.01.19	17:30
~~~~~		
СНО		ОСН
~~~~~		
ПРИХОД		4172.12
КОЛ.ЧЕКОВ		5
СУММА НАЛИЧН.		3197.12
СУММА БЕЗНАЛИЧ.		250.00
СУММА ВНЕСЕННЫХ АВАНСОВ		290.00
СУММА ИНОЙ ФОРМЫ ОПЛАТЫ		725.00
ОБОРОТ БЕЗ НДС		3476.77
СУММА С НДС 20%		3.60
СУМ.НДС 20/120		695.35
~~~~~		
СМЕНА:		30
ОТКРЫТА:	19.01.19	12:26
	СМЕНА ОТКРЫТА	
~~~~~		
СНО		ОСН
~~~~~		
ПРИХОД		1293.12
КОЛ.ЧЕКОВ		11
СУММА НАЛИЧН.		1293.12
ОБОРОТ БЕЗ НДС		1284.00
СУММА С НДС 20%		3.60
СУМ.НДС 20/120		5.52
~~~~~		
ОТЧЕТ ОФОРМЛЕН	19.01.19	15:15
ЗН ККТ		12345670002
ИНН		7788556677
РН ККТ	00000111155789311457	
ФН		99990789444
НЕФИСКАЛЬНЫЙ ОТЧЕТ		

6.2.3. Печать отчетов по кассирам в заданном диапазоне смен

Для распечатки сменного отчета выберите пункт «>СМЕН.ПО КАССИР.» и нажмите клавишу «ИТ». На дисплее отобразится:

Введ. номер смены XX

где XX – номер последней смены. Введите номер первой смены из диапазона, за который нужно получить отчет. Нажмите клавишу «ИТ». На дисплее отобразится:

Введите кол.смен 1

Введите количество смен, за которые необходимо получить отчет. Нажмите клавишу «ИТ». На дисплее отобразится:

ТИП ОТЧЕТА ПОСМЕННЫЙ

Клавишей «+» выберите тип отчета – посменный или суммарный. Нажмите клавишу «ИТ». На дисплее отобразится «ИДЁТ ПОИСК СМЕНЫ..», затем «ЧТЕНИЕ ИЗ ФН. ЖДИТЕ...». Затем произойдет распечатка отчета.

Пример: суммарный отчет за 2 последние смены:

ООО «Инкотекс-Т»	
Суммарный отчет по кассирам	
Москва, ул.16-я Парковая, д.26	
КОЛ-ВО СМЕН	2
ПЕРВАЯ СМЕНА	29
ОТКРЫТА:	18.01.19 09:26
ПОСЛЕДНЯЯ СМЕНА	30
Смена открыта	
КАССИР Иванов Иван Иванович	
~~~~~	
СНО	ОСН
~~~~~	
ПРИХОД	
КОЛ.ЧЕКОВ	5
СУММА НАЛИЧН.	3197.12
СУММА БЕЗНАЛИЧ.	250.00
СУММА ВНЕСЕННЫХ АВАНСОВ	290.00
СУММА ИНОЙ ФОРМЫ ОПЛАТЫ	725.00
ОБОРОТ БЕЗ НДС	3122.52
СУММА С НДС 20%	3.60
СУМ.НДС 20/120	45.92
~~~~~	
ОТЧЕТ ОФОРМЛЕН	19.01.19 15:15
ЗН ККТ	12345670002
ИНН	7788556677
РН ККТ	00000111155789311457
ФН	99990789444
НЕФИСКАЛЬНЫЙ ОТЧЕТ	

#### 6.2.4. Печать сменного отчета по товарам в заданном диапазоне смен

Для распечатки сменного отчета выберите пункт «>СМЕН.ПО ТОВАРАМ» и нажмите клавишу «ИТ». На дисплее отобразится:

**Введ. номер смены**  
**XX**

где XX – номер последней смены. Введите номер первой смены из диапазона, за который нужно получить отчет. Нажмите клавишу «ИТ». На дисплее отобразится:

**Введите кол.смен**  
**1**

Введите количество смен, за которые необходимо получить отчет. Нажмите клавишу «ИТ». На дисплее отобразится:

**ТИП ОТЧЕТА**  
**ПОСМЕННЫЙ**

Клавишей «+» выберите тип отчета – посменный или суммарный. Нажмите клавишу «ИТ». На дисплее отобразится «ИДЁТ ПОИСК СМЕНЫ..», затем «ЧТЕНИЕ ИЗ ФН. ЖДИТЕ...». Затем произойдет распечатка отчета по товарам и отчет о внесенных авансах и оплаченных кредитах по товарам (если данные операции выполнялись).

**Пример:** суммарный отчет за 2 последние смены:

ООО «Инкотекс-Т»			
Суммарный отчет по товарам			
Москва, ул.16-я Парковая, д.26			
КОЛ-ВО СМЕН			2
ПЕРВАЯ СМЕНА			29
ОТКРЫТА:	18.01.19	09:26	
ПОСЛЕДНЯЯ СМЕНА			30
ЗАКРЫТА:	19.01.19	17:30	
.....			
ПРИХОД			
	ПРИХОД		
КОЛ-ВО			20.350
СУММА			2771.12
.....			
МОЛОКО			
	ПРИХОД		
КОЛ-ВО			7.000
СУММА			71.12
.....			
Масло деревенское			
	ПРИХОД		
КОЛ-ВО			5.000
СУММА			500.00
.....			
ОТЧЕТ ОФОРМЛЕН	19.01.19	15:19	
ЗН ККТ			12345670002
ИНН			7788556677
РН ККТ	00000111155789311457		
ФН			99990789444
НЕФИСКАЛЬНЫЙ ОТЧЕТ			

**6.2.5. Печать сменного отчета о внесенных авансах и оплаченных кредитах по товарам**

Для распечатки сменного отчета выберите пункт «>СМЕН.АВАНС.КРЕД» и нажмите клавишу «ИТ». На дисплее отобразится:

Введ. номер смены
XX

где XX – номер последней смены. Введите номер первой смены из диапазона, за который нужно получить отчет. Нажмите клавишу «ИТ». На дисплее отобразится:

Введите кол.смен
1

Введите количество смен, за которые необходимо получить отчет. Нажмите клавишу «ИТ». На дисплее отобразится:

ТИП ОТЧЕТА
ПОСМЕННЫЙ

Клавишей «+» выберите тип отчета – посменный или суммарный. Нажмите клавишу «ИТ». На дисплее отобразится «ИДЁТ ПОИСК СМЕНЫ..», затем «ЧТЕНИЕ ИЗ ФН. ЖДИТЕ...». Затем произойдет распечатка отчета.

**6.2.6. Печать сменного отчета по товарам и кассирам в заданном диапазоне смен**

Для распечатки сменного отчета выберите пункт «>СМЕН.ПО ТОВ.КАС» и нажмите

клавишу «ИТ». На дисплее отобразится:

Введ. номер смены  
XX

где XX – номер последней смены. Введите номер первой смены из диапазона, за который нужно получить отчет. Нажмите клавишу «ИТ». На дисплее отобразится:

Введите кол.смен  
1

Введите количество смен, за которые необходимо получить отчет. Нажмите клавишу «ИТ». На дисплее отобразится:

ТИП ОТЧЕТА  
ПОСМЕННЫЙ

Клавишей «+» выберите тип отчета – посменный или суммарный. Нажмите клавишу «ИТ». На дисплее отобразится «ИДЁТ ПОИСК СМЕНЫ..», затем «ЧТЕНИЕ ИЗ ФН. ЖДИТЕ...». Затем произойдет распечатка отчета.

### 6.3. Распечатка отчетов из ККТ

Для распечатки отчетов из ККТ выберите пункт «>Х-ОТЧЕТЫ ИЗ ККТ» и нажмите клавишу «ИТ». Нажатием клавиш «+», «-» или «ПИ» выберите один из пунктов:

- «>ПОЛН.СМЕН.ОТЧЕТ» - печать сменного отчета;
- «>СМЕН.ПО ТОВАРАМ» - печать сменного отчета по товарам;
- «>СМЕН.АВАНС.КРЕД» - печать сменного отчета о внесенных авансах и оплаченных кредитах по товарам.

Нажмите клавишу «ИТ». Произойдет распечатка отчета.

**Примечание.** Отчеты из ККТ можно распечатать только по открытой смене.

## 7. Программирование параметров регистрации ККТ и настроек ОФД

### 7.1. Основные положения

Для редактирования параметров регистрации/перерегистрации ККТ, настроек ОФД и ОИСМ/ОКП в основном меню выберите пункт **«ПРОГ. ФН И ОФД»**, нажмите клавишу **«ИТ»**, введите пароль администратора (по умолчанию – **22**) и подтвердите ввод клавишей **«ИТ»**. На дисплее появится сообщение:

ПРОГР ФН и ОФД >НАСТР. ФН
------------------------------

Для перемещения по списку использовать клавиши **«+»**, **«-»** или **«ПИ»**. Доступные пункты:

- **«>НАСТР. ФН»** - программирование параметров регистрации/перерегистрации ККТ;
- **«>НАСТР. ОФД»** - настройка данных оператора фискальных данных (ОФД);
- **«>НАСТР. ОИСМ/ОКП»** - настройка данных оператора информационных систем маркировки (ОИСМ) и данных автоматизированной системы обновления ключей проверки (АС ОКП);
- **«>РЕГИСТРАЦИЯ ККТ»** - регистрация/перерегистрация ККТ;
- **«>ЗАКРЫТИЕ ФН»** - закрытие ФН.

Для выбора пункта нажмите клавишу **«ИТ»**.

### 7.2. Параметры регистрации/перерегистрации ККТ

Для редактирования параметров регистрации/перерегистрации выберите пункт **«>НАСТР. ФН»** и нажмите клавишу **«ИТ»**. Для перемещения по списку использовать клавиши **«+»**, **«-»** или **«ПИ»**. Доступные пункты меню:

- **«>РЕДАКТИРОВАТЬ»** – редактирование параметров;
- **«>ЗАГР.ИЗ ФАЙЛА»** – загрузка параметров регистрации/перерегистрации ККТ из файла с USB-флеш диска;
- **«>СОХР.В ФАЙЛ»** – сохранение параметров регистрации/перерегистрации ККТ в файл на USB-флеш диск;
- **«>ЗАГРУЗИТЬ ИЗ ФН»** – загрузка параметров регистрации/перерегистрации из последнего отчета регистрации/перерегистрации сформированного в ФН.

Для выбора пункта нажмите клавишу **«ИТ»**.

#### 7.2.1. Редактирование параметров регистрации/перерегистрации ККТ

Для редактирования параметров выберите пункт **«>РЕДАКТИРОВАТЬ»** и нажмите клавишу **«ИТ»**. Для перемещения по списку использовать клавиши **«+»**, **«-»** или **«ПИ»**. Доступные настройки:

- **«ВЛАДЕЛЕЦ»** – наименование организации-пользователя или фамилия, имя, отчество (при наличии) индивидуального предпринимателя-пользователя;

- «**АДРЕС**» – адрес осуществления расчетов между пользователем и покупателем;
- «**МЕСТО**» - место осуществления расчетов между пользователем и покупателем позволяющее покупателю идентифицировать место расчета;
- «**ИНН**» - ИНН пользователя ККТ;
- «**РЕГ. НОМЕР**» - регистрационный номер ККТ;
- «**СИСТЕМЫ НАЛОГООБЛОЖЕНИЯ**» - системы налогообложения, которые пользователь может применять при осуществлении расчетов (ОСН - общая, УСН Доход - упрощенная с дохода, УСН Доход-Расход - упрощенная с доход – расход, ЕСХН - единый сельскохозяйственный налог, Патент - патентная система налогообложения);
- «**РЕЖИМЫ РАБОТЫ**» - режим работы (шифрование, автономный режим, автоматический режим, ККТ для услуг, режим АС БСО, ККТ для интернета, принтер в автомате, ККТ для азартных игр, ККТ для лотерей, торговля подакцизными товарами, торговля маркированными товарами (ТМТ), ККТ для ломбарда, ККТ для страхования);
- «**САЙТ ФНС**» - адрес сайта ФНС;
- «**ЭЛ.АДР.ОТПРАВИТ.**» - адрес электронной почты отправителя кассового чека в электронной форме;
- «**НОМЕР АВТОМАТА**» - заводской номер автоматического устройства для расчетов.

Для начала редактирования данных нажмите клавишу «х». Для завершения нажмите «ИТ». При нажатии клавиши «00» на дисплее отобразится меню выбора функций. Для перемещения по списку использовать клавиши «+», «-» или «ПИ». Доступные функции:

- «**УСТ. ПО УМОЛЧ.**» – установка значений по умолчанию (если ФН активирован будет предложено восстановить настройки из него);
- «**ПЕЧАТАТЬ ВСЕ**» – распечатать все параметры;
- «**ТАБЛ. КОДИРОВКИ**» – печать таблицы кодов символов.

Для выбора функции нажмите клавишу «ИТ».

Для редактирования «**ВЛАДЕЛЕЦ**», «**АДРЕС**», «**МЕСТО**», «**САЙТ ФНС**», «**ЭЛ.АДР.ОТПРАВИТ.**» выберите соответствующий пункт меню и нажмите клавишу «х».

На дисплее появится сообщение:

С:00 П:01 К:___
___

Работа с вводом текстовой информации описана в [п. 9.1.1](#) данного руководства.

Для завершения редактирования нажмите «ИТ».

Для редактирования ИНН пользователя ККТ (до 12 разрядов) выберите соответствующий пункт меню «**ИНН**», нажмите клавишу «х». На дисплее отобразится:

<b>ВЫБЕРИТЕ ВИД ИНН</b>
- ИП

Нажатием клавиши «+» выберите нужный вид ИНН: «**ИП**» (индивидуальный предприниматель) или «**ЮР.ЛИЦО**» (юридическое лицо). Нажмите клавишу «ИТ». На дисплее отобразится запрос на ввод ИНН. Цифровыми клавишами введите нужное значение и нажмите клавишу «ИТ» для завершения редактирования.

Для редактирования регистрационного номера ККТ (до 20 разрядов) выберите соответствующий пункт меню - «РЕГ. НОМЕР», нажмите клавишу «х», цифровыми клавишами введите нужное значение и нажмите клавишу «ИТ» для завершения редактирования.

Для редактирования системы налогообложения выберите соответствующий пункт меню «СИСТЕМЫ НАЛОГООБЛОЖЕНИЯ», на дисплее отобразится:

СИСТЕМЫ  
НАЛОГООБЛОЖЕНИЯ

Нажмите клавишу «ИТ», на дисплее отобразится:

ОСН  
НЕТ

Нажатием клавиши «ПИ» выберите нужный вид системы. Затем нажмите клавишу «х» или «ИТ», замигает показатель включения системы (в данном случае – НЕТ). Нажатием клавиши «+», «-» выберите значение «ДА» или «НЕТ» (включена система или нет) и нажмите клавишу «ИТ».

Редактирование режимов работы в пункте меню «РЕЖИМЫ РАБОТЫ», производится аналогично.

Для редактирования «НОМЕР АВТОМАТА» выберите соответствующий пункт меню и нажмите клавишу «х», цифровыми клавишами ввести нужное значение и нажать клавишу «ИТ».

Для завершения программирования и выхода из меню нажмите клавишу «РЕЖ». На дисплее отобразится:

ЗАПИСАТЬ ДАННЫЕ?  
(КЛ. 3-ЗАПИСЬ)

Для сохранения данных нажмите клавишу «3», для отмены изменений – клавишу «С».

### 7.2.2. Загрузка параметров регистрации/перерегистрации ККТ, с USB-флеш диска в ККТ

При программировании ККТ через USB-флеш диск, используется по умолчанию следующий путь к файлам настроек:

[диск:] \IncotexKKM\RU\Mercury-185\IN_FILES\FileName.cfg

где

[диск:] – имя USB-флеш диска в системе (на ПЭВМ). В ККТ имя диска используется неявно. ККТ поддерживает работу только с дисками, отформатированными в системе FAT12/16/32.

\IncotexKKM\RU\Mercury-185\IN_FILES – структура каталогов, которую ККТ использует по умолчанию для доступа к файлам настроек. Каталог IncotexKKM должен находиться в корневом каталоге диска.

FileName.cfg – файл настроек ККТ с произвольным именем и с расширением имени файла «.cfg».

**Примечание.** Использование путей по умолчанию не является обязательным требованием к применению, т.к. при загрузке файла в ККТ можно выбрать любой другой путь к настройкам. Но при слишком разветвленной структуре каталогов диска и при большом количестве файлов на нем переход к нужным файлам может оказаться весьма затруднительным. Также при использовании путей по умолчанию позволяет ККТ предлагать файл к загрузке автоматически (без ручного выбора пути до файла).



**Рекомендация.** Для удобства загрузки файлов в ККТ используйте короткие имена файлов, т.к. в этом случае можно видеть не сокращенные а полные имена файлов на дисплее. При навигации по списку файлов в каждой строке списка видны 13 символов имени файла или каталога.

#### **Порядок загрузки настроек из файла на USB-флеш диске.**

Вставьте USB-флеш диск в USB-разъем ККТ. Для работы с диском USB-порт ККТ должен быть настроен на работу в режиме «USB HOST» (конфигурирование описано в [п. 3.6.1](#) данного руководства).

Выберите пункт «>ЗАГР.ИЗ ФАЙЛА», нажмите клавишу «ИТ». Если ККТ обнаружит файл с настройками в пути по умолчанию будет предложено его загрузить:

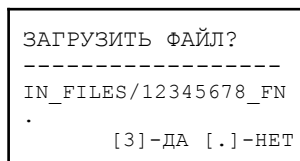

ККТ проверяет наличие файла сначала в каталоге IN_FILES, затем OUT_FILES. Если отказаться от загрузки ККТ откроет корневой каталог диска. Клавишей «ПИ» или «+»/«-» выберите нужный каталог или файл. Для входа в выбранный каталог или выбора файла нажмите «ИТ». Для перехода на уровень родительского каталога нажмите «С». Если текущий каталог корневой, то будет выполнен выход из диалога выбора файла.

Если был выбран файл для загрузки, то ККТ полностью заменит сохраненные у себя настройки регистрации/перерегистрации прочитанными из файла.

### **7.2.3. Запись параметров регистрации/перерегистрации из ККТ на USB-флеш диск**

При записи настроек ККТ на диск, используется по умолчанию следующий путь к файлам настроек:

[диск:]\IncotexKKM\RU\Mercury-185\OUT_FILES\FileName.cfg

где

[диск:] – имя диска в системе (на ПЭВМ). В ККТ имя диска используется неявно. ККТ поддерживает работу только с дисками, отформатированными в системе FAT12/16/32.

\IncotexKKM\RU\Mercury-185\OUT_FILES – структура каталогов, которую ККТ использует по умолчанию для сохранения файлов настроек. Каталог IncotexKKM должен находиться в корневом каталоге диска. Если такой структуры каталогов на диске нет, то ККТ создаст ее автоматически при сохранении настроек.

FileName.cfg – файл настроек ККТ с именем в одном из predefined форматов и с расширением имени файла «.cfg».

При сохранении настроек имена файлов настроек создаются по нескольким шаблонам создания имен, доступным в ККТ.

#### **Порядок записи данных из ККТ в файл на USB-флеш диске.**

Вставьте USB-флеш диск в USB-разъем ККТ. Для работы с диском USB-порт ККТ должен быть настроен на работу в режиме «USB HOST» (конфигурирование описано в [п. 3.6.1](#) данного руководства).

Выберите пункт «>СОХР.В ФАЙЛ», нажмите клавишу «ИТ». На дисплее отобразится диалог выбора формата имени файла:

ФОРМАТ ИМЕНИ ФАЙ  
>ПО ЗАВ.НОМЕРУ

Клавишей «**ПИ**» выберите формат имени файла:

- «>**ПО ЗАВ.НОМЕРУ**» – имя файла настроек будет создано автоматически в формате «заводской номер ККТ.cfg»;
- «>**ПО ДАТЕ/ВРЕМЕНИ**» – имя файла будет создано автоматически в формате «ГГГГММДД_ЧЧММСС.cfg», где ГГГГММДД_ЧЧММСС – год, месяц, день, часы, минуты, секунды по часам ККТ;
- «>**ВВОД С КЛАВИАТ.**» – имя файла вводится вручную по кодам символов. К введенному имени будет автоматически добавлено расширение «.cfg».

После выбора формата имени файла (и его ввода, если потребуется) нажмите «**ИТ**». ККТ запишет настройки в файл на диске в каталог по умолчанию. На дисплее появится сообщение об успешном сохранении файла настроек ФН.

## 7.3. Настройки ОФД

Для редактирования параметров ОФД выберите пункт «>**НАСТР. ОФД**» и нажмите клавишу «**ИТ**». Для перемещения по списку использовать клавиши «+», «-» или «**ПИ**». Доступные пункты меню:

- «>**РЕДАКТИРОВАТЬ**» – редактирование параметров;
- «>**ЗАГР.ИЗ ФАЙЛА**» – загрузка параметров ОФД из файла с USB-флеш диска;
- «>**СОХР.В ФАЙЛ**» – сохранение параметров ОФД в файл на USB-флеш диск.

Для выбора пункта нажмите клавишу «**ИТ**».

### 7.3.1. Редактирование параметров ОФД

Для редактирования параметров ОФД выберите пункт «>**РЕДАКТИРОВАТЬ**» и нажмите клавишу «**ИТ**». Для перемещения по списку использовать клавиши «+», «-» или «**ПИ**». Доступные настройки:

- «**ИМЯ ХОСТА**» – URL-адрес сервера ОФД;
- «**IP-АДРЕС**» – IP-адрес сервера ОФД;
- «**НОМЕР ПОРТА**» – порт подключения к серверу ОФД;
- «**ТАЙМЕР ФН**» – период отправки данных на сервер ОФД, в секундах (от 0 до 60 сек);
- «**ТАЙМЕР С!**» – период повторной отправки данных на сервер ОФД после первой неудачной попытки отправки данных на сервер, в секундах (от 0 до 360 сек);
- «**ВЫБОР КАНАЛА**» – выбор канала связи с сервером ОФД («**ТОЛЬКО GPRS**», «**ТОЛЬКО WiFi**», «**GPRS, РЕЗЕРВ WiFi**», «**WiFi, РЕЗЕРВ GPRS**», «**ЧЕРЕЗ USB ПЭВМ**», «**ЧЕРЕЗ COM1 ПЭВМ**», «**ЧЕРЕЗ COM2 ПЭВМ**», «**ЧЕРЕЗ BLUETOOTH**», «**ОТКЛЮЧЕН**»);
- «**НАИМЕНОВАНИЕ ОФД**» – программирование наименования ОФД;
- «**ИНН ОФД**» – программирование ИНН ОФД;
- «**САЙТ ПРОВ. ЧЕКОВ**» – программирование URL-адреса сайта проверки чеков;

Для начала редактирования данных нажмите клавишу «**х**». Для завершения нажмите «**ИТ**». При нажатии клавиши «**00**» на дисплее отобразится меню выбора функций. Для перемещения по списку использовать клавиши «+», «-» или «**ПИ**». Доступные функции:

- «**УСТ. ПО УМОЛЧ.**» – установка значений по умолчанию (восстановление «**НАИМЕНОВАНИЕ ОФД**» и «**ИНН ОФД**» из ФН, если ФН активирован);
- «**ПЕЧАТАТЬ ВСЕ**» – распечатать все параметры;

- **«ТАБЛ. КОДИРОВКИ»** – печать таблицы кодов символов.  
Для выбора функции нажмите клавишу **«ИТ»**.

Настройки **«ИМЯ ХОСТА»**(**«IP-АДРЕС»**), **«НОМЕР ПОРТА»**, **«НАИМЕНОВАНИЕ ОФД»**, **«ИНН ОФД»**, **«САЙТ ПРОВ. ЧЕКОВ»** предоставляются оператором фискальных данных.

Для редактирования **«ИМЯ ХОСТА»**, **«НАИМЕНОВАНИЕ ОФД»**, **«САЙТ ПРОВ. ЧЕКОВ»** выберите соответствующий пункт меню и нажмите клавишу **«х»**.

На дисплее появится сообщение:

С: 00 П: 01 К: _____
----------------------

Работа с вводом текстовой информации описана в [п. 9.1.1](#) данного руководства.

Для завершения редактирования нажмите **«ИТ»**.

Для редактирования **«IP-АДРЕС»** выберите соответствующий пункт меню и нажмите клавишу **«х»**. Редактирование IP-адреса описано в [п. 9.1.3](#) данного руководства.

**Примечание.** Если адрес сервера задан строкой **«ИМЯ ХОСТА»**, то подключение выполняется по нему. Если строка адреса не задана, то подключение выполняется по IP-адресу **«IP-АДРЕС»**.

Для редактирования **«НОМЕР ПОРТА»**, **«ТАЙМЕР ФН»** и **«ТАЙМЕР С!»** выберите соответствующий пункт меню и нажмите клавишу **«х»**, цифровыми клавишами введите нужное значение. Нажмите клавишу **«ИТ»** для завершения редактирования.

Для редактирования **«ИНН ОФД»** выберите соответствующий пункт меню и нажмите клавишу **«х»**, на дисплее отобразится:

ИНН ОФД 000000000000
-------------------------

Нажать клавишу **«С»**, ввести нужное значение и нажать клавишу **«ИТ»**.

Для редактирования канала связи необходимо выбрать соответствующий пункт меню **«ВЫБОР КАНАЛА»** и нажать клавишу **«ИТ»**, нажатием клавиш **«+»/«-»** выбрать необходимый канал:

- **«ОТКЛЮЧЕН»;**
- **«ТОЛЬКО GPRS»;**
- **«ТОЛЬКО WiFi»;**
- **«GPRS, РЕЗЕРВ WiFi»;**
- **«WiFi, РЕЗЕРВ GPRS»;**
- **«ЧЕРЕЗ USB ПЭВМ»;**
- **«ЧЕРЕЗ COM1 ПЭВМ»;**

- «**ЧЕРЕЗ COM2 ПЭВМ**»;
- «**ЧЕРЕЗ BLUETOOTH**».

Нажать клавишу «ИТ» для завершения редактирования. Нажать клавишу «РЕЖ» для выхода из меню. На дисплее отобразится:

ЗАПИСАТЬ ДАННЫЕ?  
(КЛ. 3-ЗАПИСЬ)

Для сохранения данных нажать клавишу «3», для отмены изменений – клавишу «С».

### 7.3.2. Загрузка параметров ОФД с USB-флеш диска в ККТ

Загрузка настроек ОФД из файла выполняются аналогично действиям, описанным в [п. 7.2.2](#) данного руководства.

### 7.3.3. Запись параметров ОФД из ККТ на USB-флеш диск

Сохранение настроек ОФД в файл выполняются аналогично действиям, описанным в [п. 7.2.3](#) данного руководства.

## 7.4. Настройки ОИСМ/ОКП

### 7.4.1. Редактирование параметров ОИСМ/ОКП

Для редактирования параметров ОИСМ/ОКП выберите пункт «>НАСТР. ОИСМ/ОКП» и нажмите клавишу «ИТ». Для перемещения по списку использовать клавиши «+», «-» или «ПИ». Доступные настройки:

- «**ОИСМ ИМЯ ХОСТА**» – URL-адрес сервера ОИСМ;
- «**ОИСМ IP-АДРЕС**» – IP-адрес сервера ОИСМ;
- «**ОИСМ НОМЕР ПОРТА**» – порт подключения к серверу ОИСМ;
- «**ОИСМ ТАЙМЕР**» – таймаут соединения с сервером ОИСМ (в секундах, по умолчанию 30с);
- «**ОКП ИМЯ ХОСТА**» – URL-адрес сервера ОКП;
- «**ОКП IP-АДРЕС**» – IP-адрес сервера ОКП;
- «**ОКП НОМЕР ПОРТА**» – порт подключения к серверу ОКП;
- «**ОКП ТАЙМЕР**» – таймаут соединения с сервером ОКП (в секундах, по умолчанию 30с);
- «**ВЫБОР КАНАЛА**» – выбор канала связи с сервером ОИСМ/ОКП для online-проверок КМ/обновления ключей проверок КМ («ОТКЛЮЧЕН», «ТОЛЬКО GPRS», «ТОЛЬКО WiFi»).

Для начала редактирования данных нажмите клавишу «х». Для завершения нажмите «ИТ». При нажатии клавиши «00» на дисплее отобразится меню выбора функций. Для перемещения по списку использовать клавиши «+», «-» или «ПИ». Доступные функции:

- «**УСТ. ПО УМОЛЧ.**» – установка значений по умолчанию: копирует параметры ОФД («ИМЯ ХОСТА» («IP-АДРЕС»), «НОМЕР ПОРТА») в параметры ОИСМ («ОИСМ ИМЯ ХОСТА» («ОИСМ IP-АДРЕС»), «ОИСМ НОМЕР ПОРТА»), параметры ОКП будут прочитаны из ФН (если он поддерживает данный функционал) или будут выставлены в рекомендуемые;
- «**ПЕЧАТАТЬ ВСЕ**» – распечатать все параметры;
- «**ТАБЛ. КОДИРОВКИ**» – печать таблицы кодов символов.

Для выбора функции нажмите клавишу «ИТ».

Настройки «ОИСМ ИМЯ ХОСТА» («ОИСМ IP-АДРЕС»), «ОИСМ НОМЕР ПОРТА» предоставляются оператором фискальных данных.

**Примечание.** Настройки ОКП будут прочитаны из ФН (если он поддерживает данный функционал) или будут выставлены в рекомендуемые.

Для редактирования «ОИСМ ИМЯ ХОСТА» и «ОКП ИМЯ ХОСТА» выберите соответствующий пункт меню и нажмите клавишу «х».

На дисплее появится сообщение:

C:00 П:01 К: _____

Работа с вводом текстовой информации описана в [п. 9.1.1](#) данного руководства.

Для завершения редактирования нажмите «ИТ».

Для редактирования «ОИСМ IP-АДРЕС» и «ОКП IP-АДРЕС» выберите соответствующий пункт меню и нажмите клавишу «х». Редактирование IP-адреса описано в [п. 9.1.3](#) данного руководства.

**Примечание.** Если адрес сервера задан строкой «ОИСМ ИМЯ ХОСТА», «ОКП ИМЯ ХОСТА» то подключение выполняется по нему. Если строка адреса не задана, то подключение выполняется по IP-адресу «ОИСМ IP-АДРЕС» и «ОКП IP-АДРЕС» соответственно.

Для редактирования «ОИСМ НОМЕР ПОРТА», «ОИСМ ТАЙМЕР», «ОКП НОМЕР ПОРТА» и «ОКП ТАЙМЕР» выберите соответствующий пункт меню и нажмите клавишу «х», цифровыми клавишами введите нужное значение. Нажмите клавишу «ИТ» для завершения редактирования.

Для редактирования канала связи необходимо выбрать соответствующий пункт меню «ВЫБОР КАНАЛА» и нажать клавишу «ИТ», нажатием клавиш «+»/ «-» выбрать необходимый канал:

- «ОТКЛЮЧЕН»;
- «ТОЛЬКО GPRS»;
- «ТОЛЬКО WiFi».

Нажать клавишу «ИТ» для завершения редактирования. Нажать клавишу «РЕЖ» для выхода из меню. На дисплее отобразится:

ЗАПИСАТЬ ДАННЫЕ?  
(КЛ. 3-ЗАПИСЬ)

Для сохранения данных нажать клавишу «3», для отмены изменений – клавишу «С».

#### 7.4.2. Загрузка параметров ОИСМ/ОКП с USB-флеш диска в ККТ

Загрузка настроек ОИСМ/ОКП из файла выполняется вместе с загрузкой настроек ОФД и описана в [п. 7.3.2](#) данного руководства.

### 7.4.3. Запись параметров ОИСМ/ОКП из ККТ на USB-флеш диск

Сохранение настроек ОИСМ/ОКП в файл выполняются вместе с сохранением настроек ОФД и описано в [п. 7.3.3](#) данного руководства.

## 7.5. Регистрация и перерегистрация ККТ

**Внимание!** Перед процедурой регистрации/перерегистрации необходимо выполнить процедуру программирования и проверки параметров регистрации и настройку параметров ОФД, ОИСМ/ОКП, а также корректность данных оператора осуществляющего регистрацию. При перерегистрации в режиме передачи данных желательно при наличии технической возможности дождаться автоматической отправки всех документов в ОФД и ОИСМ.

**Внимание!** Проведение перерегистрации ККТ с указанием причины «Нов.вер. ККТ» допускается только после процедуры внесения в установленном порядке изготовителем ККТ в Реестр моделей ККТ новой версии данной модели ККТ и установка в экземпляр ККТ версии ПО соответствующей данной модели. Только после этого возможно перерегистрация ККТ с одновременной заменой ФН!

Выбрать пункт «>РЕГИСТРАЦИЯ ККТ» и нажать клавишу «ИТ». На дисплее появится сообщение:

ТИП ОПЕРАЦИИ
РЕГИСТРАЦИЯ

Нажатием клавиш «+», «-» или «ПИ» выбрать необходимый пункт меню:

- «РЕГИСТРАЦИЯ» – первичная регистрация ККТ;
- «ПЕРЕРЕГИСТРАЦИЯ» – перерегистрация ККТ.

Нажать клавишу «ИТ».

При перерегистрации необходимо указать код причины перерегистрации. Доступные причины перерегистрации:

- «Замена ФН (1)» - замена фискального накопителя;
- «Замена ОФД (2)» - замена оператора фискальных данных;
- «Изм.им.польз. (3)» - изменение наименования пользователя ККТ;
- «Изм. адреса (4)» - изменение адреса установки ККТ;
- «В реж. передач (5)» - переход ККТ из автономного режима в режим передачи данных в ОФД;
- «В автономный (6)» - переход ККТ из режима передачи данных в ОФД в автономный режим;
- «Нов.вер. ККТ (7)» - обновление версии ККТ;
- «Новая СНО (8)» - добавление либо изменений СНО;
- «Изм.ном.автом (9)» - изменение номера автомата при работе ККТ в автоматическом режиме;
- «В неавт.реж. (10)» - переход ККТ из автоматического режима в неавтоматический режим;
- «В авт.режим (11)» - переход ККТ из неавтоматического режима в автоматический режим;
- «В БСО режим (12)» - переход ККТ из режима печати чеков в режим печати БСО;
- «В реж.чеков (13)» - переход ККТ из режима печати БСО в режим печати чеков;
- «Не для интер (14)» - переход ККТ из режима работы для интернет в режим работы не для интернет;

- «Для интернет (15)» - переход ККТ из режима работы не для интернет в режим работы для интернет;
- «Не для азарт (18)» - переход ККТ из режима работы для азартных игр в режим работы не для азартных игр;
- «Для азартных (19)» - переход ККТ из режима работы не для азартных игр в режим работы для азартных игр;
- «Не для лотер (20)» - переход ККТ из режима работы для лотереи режим работы не для лотереи;
- «Для лотереи (20)» - переход ККТ из режима работы не для лотереи режим работы для лотереи;
- «Нов.вер.ФФД (22)» - изменение версии ФФД;
- «Иные причины (32)» - иные причины для перерегистрации ККТ.

Для перемещения по полям использовать клавиши «+», «-» или «ПИ». Для редактирования значения: нажать клавишу «х» или «ИТ», далее используя клавиши «+», «-» выбрать необходимое значение и подтвердить выбор клавишей «ИТ».

**Примечание.** Если выбрана причина перерегистрации «В реж. передач (5)» или «В автономный (6)» ККТ автоматически выставит причину «Замена ОФД (2)».

После окончания редактирования всех причин перерегистрации нажать клавишу «РЕЖ» для выхода из меню. Выбранные причины будут распечатаны и на дисплее отобразится:

Проверьте парам.  
[ИТ]-Подтвердить

Если выбранные причины перерегистрации верные, то нажать клавишу «ИТ». Для отказа клавишу «С».

Далее произойдет распечатка данных, запрограммированных в пунктах меню «НАСТР. ФН», «НАСТР. ОФД», «НАСТР.ОИСМ/ОКП»:

Настройки ККТ	
ВЕР. ККТ	003
ФФД ККТ	1.2
~~~~~	
Настройки ФН	
Пользователь	Инкотекс
Номер ФН	9999999999900001
ЗН ККТ	00000001
ИНН	7788556677
РН ККТ	000000002345678
~~~~~	
Системы налогообложения	
ОСН	ДА
УСН доход	ДА
УСН доход-расход	НЕТ
ЕСХН	НЕТ
Патент	НЕТ
~~~~~	
Режимы	
ШФД	ДА
АВТОНОМН. РЕЖИМ	НЕТ
АВТОМАТ. РЕЖИМ	НЕТ

```

Применения
АС БСО                                НЕТ
ПРИНТЕР В АВТОМАТЕ                    НЕТ
ККТ ДЛЯ УСЛУГ                          ДА
ККТ ДЛЯ ИНТЕРНЕТ                       НЕТ
ПРОВЕДЕНИЕ АЗАРТНОЙ ИГРЫ              ДА
ПРОВЕДЕНИЕ ЛОТЕРЕИ                    ДА
ПОДАКЦИЗНЫЕ ТОВАРЫ                    НЕТ
ТМТ                                    НЕТ
ЛОМБАРД                                НЕТ
СТРАХОВАНИЕ                            НЕТ
Адрес расчета      16 Парковая, д.26
Место расчета      Аптека 36,6
САЙТ ФНС            www.nalog.ru
ЭЛ.АДР.ОТПРАВИТЕЛЯ user@mail.com
КАССИР              АДМИНИСТРАТОР Иванов
~~~~~
Настройки ОФД
Хост ОФД            testofd.ru
Порт                7777
Таймер ФН          60
Таймер С!          30
ОФД                ООО "ОФД"
ИНН ОФД            1122334455
САЙТ ЧЕКОВ         receipt.testofd.ru
ВЫБРАННЫЕ КАНАЛЫ: WiFi
~~~~~
Настройки ОИСМ
Хост                testofd.ru
Порт                7779
Настройки ОКП
Хост                test.okp.atlas-kard.ru
Порт                31101
ВЫБРАННЫЕ КАНАЛЫ: WiFi
~~~~~
ПРОВЕРЬТЕ ТЕКУЩУЮ ДАТУ!
27/07/21  11:12:41

```

На дисплее отобразится:

```

Проверьте парам.
[ИТ]-Подтвердить

```

Если необходимо ввести дополнительный реквизит ОР и дополнительные данные ОР необходимо нажать клавишу «ВЗ» (по аналогии с [п. 4.1](#) данного руководства).

Если введенные параметры верные, то нажать клавишу «ИТ». Произойдет регистрация\перерегистрация ККТ. Для отказа нажать клавишу «С».

Примечание. Если опция 80 установлена в значение «1», то после нажатия клавиши «ИТ» и распечатки отчета о регистрации/перерегистрации на дисплее отобразится:

```

ПОДКЛЮЧАТЬСЯ
К ОФД? (З/С)

```

Для отказа от подключения нажмите клавишу «С». При подключении к серверу ОФД нажмите клавишу «З», на дисплее отобразится состояние ОФД. Нажмите клавишу «ИТ».

Пример: распечатка отчета о регистрации

```
Отчет о регистрации
Инкотекс
Москва
МЕСТО РАСЧЕТОВ           Аптека 36,6
ВЕР. ККТ                  003
ФФД ККТ                   1.2
ФФД ФН                     1.2
~~~~~
СНО: ОСН, УСН доход, Патент
~~~~~
ШФД, АВТОМАТ. РЕЖИМ, ККТ ДЛЯ
УСЛУГ, АС БСО, ККТ ДЛЯ
ИНТЕРНЕТ, ПРИНТЕР В АВТОМАТЕ,
ПРОВЕДЕНИЕ АЗАРТНОЙ ИГРЫ,
ПРОВЕДЕНИЕ ЛОТЕРЕИ, ПОДАКЦИЗНЫЕ
ТОВАРЫ, ТМТ, ЛОМБАРД,
СТРАХОВАНИЕ
~~~~~
~
ОФД                       ООО "ОФД"
ИНН ОФД                   1122334455
САЙТ ФНС                  www.nalog.ru
ЭЛ.АДР.ОТПРАВИТЕЛЯ
ЗН ККТ                     00000001
20.07.21  16:36
РЕСУРС КЛЮЧЕЙ             470 ДН.
ИНН                       7788556677
РН ККТ                    0000000002345678
ФН                        9999999999900001
ФД                         1
ФП                        1805635793
```

7.6. Закрытие ФН

Выберите пункт «>ЗАКРЫТИЕ ФН» нажмите клавишу «ИТ». На дисплее отобразится запрос на ввод пароля. Ввести пароль (по умолчанию **212205**). На дисплее отобразится:

Закреть ФН?
[3] - Да

Примечание. Для указания адреса и/или места отличных от указанных при регистрации необходимо отредактировать соответствующие значения через функции главного меню (см. [п. 3.6.1](#))

Для ввода дополнительного реквизита ОЗФН и дополнительных данных ОЗФН необходимо нажать клавишу «ВЗ» (по аналогии с [п. 4.1](#) данного руководства). Для закрытия ФН без ввода данных - клавишу «З». На чековой ленте распечатается отчет о закрытии ФН:

Отчёт о закрытии фискального накопителя	
СМЕНА:	4
АДМИНИСТРАТОР Иванов И.И.	
Москва, ул.16-я Парковая, д.26	
МЕСТО РАСЧЕТОВ	Пав.2
19.01.19 18:01	
ИНН	7788556677
РН ККТ	00000111155789311457
ФН	99990789444
ФД	30
ФП	1430540963

Дата и время закрытия ФН
ИНН пользователя
Регистрационный номер ККТ
Заводской номер ФН
Номер фискального документа
Фискальный признак документа

8. POS-Терминал

В основном меню выбрать пункт **«POS-ТЕРМИНАЛ»**, нажать клавишу **«ИТ»**, ввести пароль администратора (по умолчанию – **22**) и подтвердить ввод клавишей **«ИТ»**. Для перемещения по списку использовать клавиши **«+»**, **«-»** или **«ПН»**.

Доступные пункты меню:

- **«>СВЕРКА ИТОГОВ»** - сверка итогов/инкассация POS-терминала;
- **«>POS ПРОВ.СВЯЗИ»** - проверка связи между ККТ и POS-терминалом;
- **«>КОПИЯ СЛИП-ЧЕКА»** - печать копии слип-чека (копия запрашивается у POS-терминала);
- **«>ОТЧЕТ КОРОТКИЙ»** - печать короткого отчета POS-терминала;
- **«>ОТЧЕТ ДЛИННЫЙ»** - печать длинного отчета POS-терминала.

Для выбора пункта нажмите клавишу **«ИТ»**.

Примечание. Доступность тех или иных функций зависит от реализации протокола общения с POS-Терминалом.

При выборе функции **«>СВЕРКА ИТОГОВ»** будет произведена инкассация банковского POS-терминала и распечатка итога на чековой ленте. Формат и выводимая информация настраивается в POS-терминале, ККТ в данном случае используется только для печати отчета.

При выборе функции **«>POS ПРОВ.СВЯЗИ»** ККТ проверит наличие физической связи с POS-терминалом. В случае успешной проверки на дисплее отобразится:

```
ВАТ+ А /0      10:55
СВЯЗЬ С БАНКОМ
УСТАНОВЛЕНА!
```

При выборе функции **«>КОПИЯ СЛИП-ЧЕКА»** ККТ запросит номер чека. На дисплее отобразится:

```
ВАТ+ А /0      10:55
ВВЕДИТЕ N ЧЕКА
0
```

После ввода нажмите клавишу **«ИТ»**. В случае если данный чек будет найден в памяти POS-терминала он будет выведен на печать.

Примечание. В данной функции используется номер чека в памяти POS-терминала, а не номер чека ККТ/ФН. Обычно он выводится на печать в слип-чеке.

9. Программирование настроек ККТ

9.1. Основные положения

Для программирования настроек ККТ в основном меню выберите пункт «ПРОГРАММИРОВАНИЕ», нажмите клавишу «ИТ». На дисплее появится сообщение:

ПРОГРАММИРОВАНИЕ
ПАРОЛЬ :

Введите пароль администратора (по умолчанию – 22) и подтвердите ввод клавишей «ИТ». На дисплее появится сообщение

ПРОГРАММИРОВАНИЕ
>ДАТА

Для перемещения по списку использовать клавиши «+», «-» или «ПИ». Доступные пункты меню:

- «>ДАТА» - программирование даты;
- «>ПРОГ. ОПЦИИ» - программирование опций;
- «>НАСТРОЙКИ GPRS» - настройки GPRS;
- «>НАСТРОЙКИ WiFi» - настройки Wi-Fi;
- «>НАСТРОЙКИ BT» - настройки Bluetooth;
- «>СЕРВ. ККТ» - настройки сервера ККТ;
- «>СЕРВ. FTP ККТ» - настройки сервера FTP;
- «>ПЛАТ.АГЕНТЫ» - программирование платежных агентов;
- «>ПОКУПАТЕЛИ» - программирование покупателей;
- «>ОПЕРАТОРЫ» - программирование операторов;
- «>ЗАГОЛОВОК ЧЕКА» - программирование заголовка чека;
- «>ОКОНЧАНИЕ ЧЕКА» - программирование окончания чека;
- «>НАЗВ.СУМ.ОПЕР.» - программирование наименования суммовых операций;
- «>ОТДЕЛЫ» - программирование отделов;
- «>POS-ТЕРМИНАЛ» - настройки банковского POS-терминала;
- «>ЗАВ. НОМЕР» - программирование заводского номера;
- «>ВРЕМЯ NTP» - программирование синхронизации времени NTP;
- «>ОПЛАТА СБП» - программирование безналичной оплаты через СБП;
- «>СЕРТИФИКАТЫ TLS» - загрузка сертификатов TLS;

- «>ВЕРСИЯ НАСТРОЕК» - просмотр информации о версии настроек;
- «>СОХР.НАСТРОЙКИ» - сохранение настроек в файл;
- «>ЗАГР.НАСТРОЙКИ» - загрузка настроек из файла;
- «>ЗАПРОС ОБНОВ. ПО» - формирование запроса на обновление ПО.

Для выбора пункта нажмите клавишу «ИТ».

9.1.1. Редактирование текстовой информации

Для редактирования строки при ее просмотре нажмите клавишу «ИТ». На дисплее отобразится:

С:00 П:01 К: _
_

где С – количество введенных символов;

П – позиция курсора в строке;

К – трехзначный код вводимого (введенного последнего) кода символа.

В режиме редактирования на дисплее в левом нижнем углу отображен мигающий символ «_». Перемещать его по строке можно с помощью клавиш «+» и «-». После введения кода нужного символа, он появится на дисплее, а мигающий символ «_» сместится. Таблица кодов может быть распечатана через меню функций (в режиме просмотра строки необходимо нажать клавишу «00» и выбрать функцию «ТАБЛ. КОДИРОВКИ»). Таблица кодировки приведена в «Приложение 2» данного руководства.

Для завершения редактирования текста нажмите клавишу «ИТ» или «РЕЖ».

9.1.2. Редактирование даты

Выберите пункт меню «>ДАТА»:

ПРОГРАММИРОВАНИЕ
>ДАТА

нажмите клавишу «ИТ». На дисплее высветится приглашение к вводу даты:

ВВОД ДАТЫ
__ . __ . __

с помощью цифровых клавиш необходимо ввести текущую дату в виде:

ВВОД ДАТЫ
__ . __ . __

где: ДД – дата, ММ – месяц, ГГ – год.

Подтвердите ввод клавишей «ИТ».

При правильном вводе новая дата будет сохранена в таймере реального времени.

Для выхода без сохранения нажмите клавишу «С».

9.1.3. Редактирование IP-адреса

Окно редактирования IP-адреса выглядит следующим образом:

IP-АДРЕС
=209.162.004.008

Для перемещения курсора необходимо использовать клавиши «+» и «-». Для быстрого перемещения к следующему байту можно использовать клавишу «.».

побайтно (IP.1,... IP.4). Введите новое значение (в формате XXX.XXX.XXX.XXX, при необходимости добавляя незначащие нули). Для завершения редактирования нажмите «ИТ».

9.2. Системные опции

Для адаптации ККТ к конкретным условиям работы предназначены системные опции, программирование которых изменяет режимы работы.

В меню «ПРОГРАММИРОВАНИЕ» выберите пункт «>ПРОГ. ОПЦИИ»:

ПРОГРАММИРОВАНИЕ
>ПРОГ. ОПЦИИ

нажмите клавишу «ИТ». На дисплее появится сообщение:

ПРОГ. ОПЦИИ
ОП 1 X

где X – текущее значение первой опции.

Переход по опциям осуществляется клавишами «+», «-» или «ПИ».

Быстрый переход к нужной опции осуществляется клавишей «КОД». После нажатия этой клавиши на дисплее появится сообщение:

ПРОГ. ОПЦИИ
ОП= 0 0

С помощью цифровых клавиш введите номер опции и нажмите клавишу «ИТ», произойдет переход к выбранной опции.

Чтобы изменить значение опции, выберите ее и нажмите клавишу «x». Произойдет вход в режим редактирования значения опции:

ПРОГ. ОПЦИИ
ОП N = 0

где N – номер опции.

Цифровыми клавишами введите значение опции. Оно не должно выходить за пределы интервала опций (см. Приложение 1. Таблица опций). В случае неверного значения звучит сигнал ошибки. Если произошла ошибка при вводе, нажмите клавишу «С». После ввода значения нажмите клавишу «ИТ» чтобы сохранить это значение, клавишу «РЕЖ» – чтобы оставить старое значение. На дисплее измененная опция будет отмечена символом «*».

При нажатии клавиши «00» на дисплее отобразится меню выбора функций. Для перемещения по списку использовать клавиши «+», «-» или «ПИ». Доступные функции:

- «УСТ. ПО УМОЛЧ.» - установка всех опций в значения по умолчанию;
- «ОЧИСТИТЬ ПОЛЕ» - устанавливает выбранной опции в значение по умолчанию;
- «ПЕЧАТАТЬ ВСЕ» - распечатать все данные;
- «ТАБЛ. КОДИРОВКИ» - печать таблицы кодов символов.

Для выбора функции нажмите клавишу «ИТ».

При выборе функции «ПЕЧАТАТЬ ВСЕ» значения всех опций будут распечатаны на чековой ленте:

СИСТЕМНЫЕ ОПЦИИ	
оп 10
*оп 30
оп 5	...16
оп 70
оп 92
оп11	...24
оп131
оп151
оп170
оп190
оп210
оп230
оп251
оп27	...30
оп290
оп31	..130
оп330
оп350
оп371
оп391
оп410
оп430
оп450
оп470
оп492
оп512
оп53	...12
оп558
оп570
оп590
оп610
оп630
оп650
оп670
оп690
оп710
оп730
оп750
оп770
оп792
оп812
оп83	...12
оп858
оп870
оп890
оп910
оп930
оп950
оп970
оп 21
оп 41
оп 61
оп 81
*оп101
оп121
оп141
оп160
оп18	...5
оп20	...3
оп22	...3
оп241
оп26	..120
оп280
оп301
оп32	..130
оп340
оп361
оп380
оп400
оп420
оп440
оп460
оп48	...4
оп50	...2
оп52	...2
оп54	...9
оп560
оп580
оп600
оп620
оп640
оп660
оп680
оп700
оп720
оп740
оп760
оп78	...4
оп80	...2
оп82	...2
оп84	...9
оп860
оп880
оп900
оп920
оп940
оп960
оп980

Номер опции, ее значение

При распечатке системных опций строчки с опциями, имеющими значения, отличные от значений по умолчанию, отмечаются символом «*».

Чтобы установить измененную опцию в значение по умолчанию, при ее просмотре, нужно выбрать функцию «ОЧИСТИТЬ ПОЛЕ». При этом на дисплее отобразится:

СБРОСИТЬ ДАННЫЕ?
(КЛ. 0-СБРОС)

Для сброса значения опции нажмите цифровую клавишу «0», для отмены – клавишу «С».

Чтобы установить значения всех опций по умолчанию нужно выбрать функцию «УСТ. ПО УМОЛЧ.». При этом на дисплее отобразится:

УСТАНОВИТЬ ПО
УМОЛЧАНИЮ? (3-ДА)

Для сброса значений всех опций нажмите клавишу «3», для отмены – клавишу «С».

Для завершения программирования и выхода из меню нажмите клавишу «РЕЖ». Если настройки изменялись, на дисплее отобразится:

ЗАПИСАТЬ ДАННЫЕ?
(КЛ. 3-ЗАПИСЬ)

Для сохранения данных нажмите клавишу «3», для отмены изменений – клавишу «С».

Внимание! После сохранения измененных опций необходимо перезагрузить ККТ - выключить и заново включить питание.

При выборе функции «ТАБЛ. КОДИРОВКИ», будет распечатана таблица кодов символов (см. Приложение 2).

9.3. Настройки GPRS

В меню «ПРОГРАММИРОВАНИЕ» выберите пункт «>НАСТРОЙКИ GPRS» нажмите клавишу «ИТ». На дисплее отобразится адрес точки доступа.

Перемещение по полям настроек GPRS выполняется клавишами «+», «-» или «ПИ».

Поле	Сообщение на дисплее
Строка адреса точки доступа	APN:
Строка логина	ЛОГИН:
Строка пароля	ПАРОЛЬ:
Строка номера запроса баланса счета	БАЛАНС:

Для редактирования настроек нажмите клавишу «х». Для выхода из режима редактирования и перехода в режим просмотра нажмите «РЕЖ». Также выход из режима редактирования выполняется каждый раз после завершения ввода любого строкового поля.

Описание редактирования текстовой информации приведено в [п. 9.1.1](#) данного руководства.

При нажатии клавиши «00» на дисплее отобразится меню выбора функций. Для перемещения по списку использовать клавиши «+», «-» или «ПИ». Доступные функции:

- «УСТ. ПО УМОЛЧ.» – установка значений по умолчанию для данного сотового оператора;
- «ПЕЧАТАТЬ ВСЕ» – распечатать все параметры;
- «ТАБЛ. КОДИРОВКИ» – печать таблицы кодов символов.

Для выбора функции нажмите клавишу «ИТ».

Для завершения программирования и выхода из меню нажмите клавишу «РЕЖ». Если настройки изменялись, на дисплее отобразится:

ЗАПИСАТЬ ДАННЫЕ?
(КЛ. 3-ЗАПИСЬ)

Для сохранения введенных значений нажмите клавишу «3». Для отмены изменений нажмите «С».

Примечание. Настройки основных сотовых операторов запрограммированы в ККТ. В случае если не указывать в ручную GPRS настройки (или выполнить функцию «УСТ. ПО УМОЛЧ.»), ККТ заполнит их самостоятельно.

Внимание! Для применения новых настроек потребуется перезагрузить ККТ.

9.4. Настройки Wi-Fi

В меню «ПРОГРАММИРОВАНИЕ» выберите пункт «>НАСТРОЙКИ WiFi» нажмите клавишу «ИТ». На дисплее отобразится:

АКТИВНАЯ ТОЧКА
1-НЕ ЗАДАНА

Нажать клавишу «ИТ». На дисплее отобразится:

ВЫБОР ТОЧКИ
1-НЕ ЗАДАНА

Запрограммировать можно три точки.

Нажать клавишу «+» или «->» для выбора точки и нажать клавишу «ИТ». На дисплее отобразится:

WIFI SSID

Перемещение по полям настроек Wi-Fi выполняется клавишами «+», «->» или «ПИ».

Поле	Сообщение на дисплее
Строка названия сети	WIFI SSID
Строка пароля	WIFI ПАРОЛЬ
Динамическая настройка IP-адреса	DHCP
Статический IP-адрес	СТАТ. IP-АДРЕС 0.0.0.0
Статический шлюз	СТАТ. ШЛЮЗ 0.0.0.0
Статическая маска	СТАТ. МАСКА 0.0.0.0

Для начала редактирования строки названия сети и строки пароля нажмите клавишу «x». На дисплее отобразится:

ПОИСК ИЛИ ВВОД?
ПОИСК SSID СЕТИ

Клавишей «+» выберите один из вариантов ввода сети:

- «ПОИСК SSID СЕТИ» - автоматический поиск сети;
- «ВВОД SSID СЕТИ» - ручной ввод наименования сети.

Нажмите клавишу «ИТ» для подтверждения.

При выборе автоматического поиска сети на дисплее отобразится:

ПОИСК
WIFI СЕТЕЙ...

Затем на дисплее отобразится первая найденная сеть. Клавишей «+», «->» или «ПИ» выберите нужную сеть и нажмите клавишу «ИТ».

При выборе ручного ввода наименования сети после нажатия клавиши «ИТ» на дисплее появится сообщение:

С: 00 П: 01 К: ____

Введите наименование сети. Работа с вводом текстовой информации описана в [п. 9.1.1](#) данного руководства. Для завершения редактирования нажмите «ИТ».

Для программирования пароля нажмите клавишу «ИТ», на дисплее появится сообщение:

С: 00	П: 01	К: _____
-------	-------	----------

Введите пароль. Работа с вводом текстовой информации описана в [п. 9.1.1](#) данного руководства. Для завершения редактирования нажмите «ИТ».

Для редактирования «ДНСР» выберите соответствующий пункт меню и нажмите клавишу «ИТ», нажатием клавиши «+» выберите «ВКЛЮЧЕН» – автоматическая настройка по ДНСР-серверу или «ВЫКЛЮЧЕН» – настройка по статическому IP-адресу. Нажмите клавишу «ИТ» для завершения редактирования.

Для редактирования «СТАТ. IP-АДРЕС», «СТАТ. ШЛЮЗ» и «СТАТ. МАСКА» выберите соответствующий пункт меню и нажмите клавишу «х». Редактирование IP-адреса описано в [п. 9.1.3](#) данного руководства.

Также запрограммируйте следующие две точки доступа (при необходимости).

При нажатии клавиши «00» на дисплее отобразится меню выбора функций. Для перемещения по списку использовать клавиши «+», «-» или «ПИ». Доступные функции:

- «УСТ. ПО УМОЛЧ.» – установка значений по умолчанию, в данном случае стереть информацию о выбранной точке доступа;
- «ПЕЧАТАТЬ ВСЕ» – распечатать все параметры;
- «ТАБЛ. КОДИРОВКИ» – печать таблицы кодов символов.

Для выбора функции нажмите клавишу «ИТ».

Для завершения программирования и выхода из меню нажмите клавишу «РЕЖ». Если настройки изменялись, на дисплее отобразится:

ЗАПИСАТЬ ДАННЫЕ? (КЛ. 3-ЗАПИСЬ)

Для сохранения введенных значений нажмите клавишу «3». Для отмены изменений нажмите «С».

Внимание! Для применения новых настроек потребуется перезагрузить ККТ.

Примечание. При запрограммированных нескольких точек доступа и если у ККТ не получилось подключиться к активной точке, ККТ переключит активную точку на следующую запрограммированную для нового подключения.

9.5. Настройки Bluetooth

В меню «ПРОГРАММИРОВАНИЕ» выберите пункт «>НАСТРОЙКИ ВТ» нажмите клавишу «ИТ». Для перемещения по списку использовать клавиши «+», «-» или «ПИ». Доступные настройки:

- «ИМЯ» – Bluetooth имя данной ККТ;
- «ПАРОЛЬ» – Пароль для авторизации по Bluetooth, который необходимо будет указать на устройстве которое будет подключаться к данной ККТ.

Для начала редактирования данных нажмите клавишу «х». Для завершения нажмите «ИТ». При нажатии клавиши «00» на дисплее отобразится меню выбора функций. Для перемещения по списку использовать клавиши «+», «-» или «ПИ». Доступные функции:

- «УСТ. ПО УМОЛЧ.» – установка значений по умолчанию;
- «ПЕЧАТАТЬ ВСЕ» – распечатать все параметры;
- «ТАБЛ. КОДИРОВКИ» – печать таблицы кодов символов.

Для выбора функции нажмите клавишу «ИТ».

Настройте опцию 86 (Режим работы Bluetooth) на требуемый режим работы (0 - выключено, 3 - драйвер обмена с ПЭВМ). Настройте опцию 87 (Режим соединения с компьютером по интерфейсу Bluetooth). Программирование значений опций описано в [п. 9.2](#) данного руководства.

Опцию 87 требуется настроить исходя из следующих соображений. Опция 87 отвечает за тип соединения, 1-активное или 0-пассивное. При пассивном соединении компьютер создает исходящий коммуникационный порт на кассу, что является наиболее удобным и следует стараться использовать именно этот тип соединения (не подходит для ОС Windows 10).

При активном типе соединения (со стороны ККТ) на компьютере создается входящий коммуникационный порт, и ККТ пытается подключиться к компьютеру, данный тип соединения необходимо применять при подключении к ОС Windows 10. Включать активный тип соединения следует после проведения процедуры сопряжения с компьютером, и только для ОС Windows 10.

Внимание! Для применения новых настроек потребуется перезагрузить ККТ.

9.6. Настройки сервера ККТ

В меню «ПРОГРАММИРОВАНИЕ» выберите пункт «>СЕРВЕР ККТ» нажмите клавишу «ИТ». Для перемещения по списку использовать клавиши «+», «-» или «ПИ». Доступные настройки:

- «ИМЯ ХОСТА» - программирование URL-адреса сервера ККТ;
- «IP-АДРЕС» - программирование IP-адреса сервера ККТ;
- «НОМЕР ПОРТА» - порт подключения к серверу;
- «ID КАССЫ» - индивидуальный номер ККТ при регистрации на сервере;
- «ПЕРИОД ОПРОСА» - период обращения к серверу (от 60 до 14400 сек);
- «ВЫБОР КАНАЛА» - выбор канала связи с сервером ККТ («GPRS КАНАЛ», «WiFi КАНАЛ», «ЧЕРЕЗ USB ПЭВМ», «ЧЕРЕЗ COM1 ПЭВМ», «ЧЕРЕЗ COM2 ПЭВМ», «ВЫКЛЮЧЕН»);

Для начала редактирования данных нажмите клавишу «х». Для завершения нажмите «ИТ». При нажатии клавиши «00» на дисплее отобразится меню выбора функций. Для перемещения по списку использовать клавиши «+», «-» или «ПИ». Доступные функции:

- «УСТ. ПО УМОЛЧ.» – установка значений по умолчанию;
- «ПЕЧАТАТЬ ВСЕ» – распечатать все параметры;
- «ТАБЛ. КОДИРОВКИ» – печать таблицы кодов символов.

Для выбора функции нажмите клавишу «ИТ».

Настройки «ИМЯ ХОСТА» («IP-АДРЕС») и «НОМЕР ПОРТА» предоставляются изготовителем ККТ.

Для редактирования «ИМЯ ХОСТА» выберите соответствующий пункт меню и нажмите клавишу «х». На дисплее появится сообщение:

C:00 П:01 К:___

Работа с вводом текстовой информации описана в [п. 9.1.1](#) данного руководства. Для завершения редактирования нажмите «ИТ».

Для редактирования «IP-АДРЕС» выберите соответствующий пункт меню и нажмите клавишу «х». Редактирование IP-адреса описано в [п. 9.1.3](#) данного руководства.

Примечание. Если адрес сервера задан строкой «ИМЯ ХОСТА», то подключение выполняется по нему. Если строка адреса не задана, то подключение выполняется по IP-адресу «IP-АДРЕС».

Для редактирования «НОМЕР ПОРТА», «ID КАССЫ» и «ПЕРИОД ОПРОСА» выберите соответствующий пункт меню и нажмите клавишу «х», цифровыми клавишами введите нужное значение. Нажмите клавишу «ИТ» для завершения редактирования.

Для редактирования канала связи необходимо выбрать соответствующий пункт меню «ВЫБОР КАНАЛА» и нажать клавишу «ИТ», нажатием клавиш «+»/«-» выбрать необходимый канал:

- «ВЫКЛЮЧЕН»;
- «GPRS КАНАЛ»;
- «WiFi КАНАЛ»;
- «ЧЕРЕЗ USB ПЭВМ»;
- «ЧЕРЕЗ COM1 ПЭВМ»;
- «ЧЕРЕЗ COM2 ПЭВМ»;
- «ЧЕРЕЗ BLUETOOTH».

Нажать клавишу «ИТ» для завершения редактирования.

Для завершения программирования и выхода из меню нажмите клавишу «РЕЖ». На дисплее отобразится:

ЗАПИСАТЬ ДАННЫЕ?
(КЛ. 3-ЗАПИСЬ)

Для сохранения данных нажать клавишу «3», для отмены изменений – клавишу «С».

9.7. Настройки сервера FTP

В меню **«ПРОГРАММИРОВАНИЕ»** выберите пункт **«>СЕРВ.FTP ККТ»** нажмите клавишу **«ИТ»**. Для перемещения по списку использовать клавиши **«+»**, **«-»** или **«ПИ»**.
Доступные настройки:

- **«ИМЯ ХОСТА»** - программирование URL-адреса FTP сервера;
- **«IP-АДРЕС»** - программирование IP-адреса FTP сервера;
- **«НОМЕР ПОРТА»** - порт подключения к FTP серверу (по умолчанию 21);
- **«ID КАССЫ»** - индивидуальный номер ККТ (используется в формировании пути к файлам на FTP сервере);
- **«ИМЯ ПОЛЬЗОВАТЕЛЯ»** - имя пользователя для авторизации на FTP сервере;
- **«ПАРОЛЬ»** - пароль пользователя для авторизации на FTP сервере.

Для начала редактирования данных нажмите клавишу **«х»**. Для завершения нажмите **«ИТ»**. При нажатии клавиши **«00»** на дисплее отобразится меню выбора функций. Для перемещения по списку использовать клавиши **«+»**, **«-»** или **«ПИ»**. Доступные функции:

- **«УСТ. ПО УМОЛЧ.»** – установка значений по умолчанию, в данном случае стереть все настройки FTP сервера;
- **«ПЕЧАТАТЬ ВСЕ»** – распечатать все параметры;
- **«ТАБЛ. КОДИРОВКИ»** – печать таблицы кодов символов.

Для выбора функции нажмите клавишу **«ИТ»**.

Порт по умолчанию для FTP серверов — 21. Далее необходимо выбрать и запрограммировать **«ID КАССЫ»**. Фактически это подкаталог на сервере FTP в котором данная ККТ будет ожидать файлы для загрузки. В целом ID кассы для работы с сервером FTP не обязательно должен быть уникальным, следовательно можно объединять группы ККТ под одним ID. Единственное о чем необходимо помнить, что две ККТ с одним ID могут конкурировать между собой за один файл (например файл прошивки), в этом случае файл успеет получить вероятно только одна ККТ.

Заполняем данные для авторизации на FTP сервере : **«ИМЯ ПОЛЬЗОВАТЕЛЯ»** и **«ПАРОЛЬ»**. Период опроса сервера FTP задается в меню **«ПРОГРАММИРОВАНИЕ»** - **«СЕРВ. ККТ»** - **«ПЕРИОД ОПРОСА»** и является общим как для обмена с FTP сервером так и с сервером ККТ (программирование описано в [п. 9.6](#) данного руководства).

Выбор канала для связи также является общим для сервера ККТ и сервера FTP. Задается в меню **«ПРОГРАММИРОВАНИЕ»** - **«СЕРВ. ККТ»** - **«ВЫБОР КАНАЛА»** (программирование описано в [п. 9.6](#) данного руководства).

Ввиду общей логики работы, а также общих настроек сервера ККТ и FTP, возможно появится задача отключить общение с одним из них. Для этого в настройках соответствующего сервера необходимо выставить ID кассы равному 0. После этого общение с данным сервером остановится.

Внимание! Для применения новых настроек потребуется перезагрузить ККТ.

После завершения настроек и перезагрузки ККТ можно посмотреть статус соединения, а также предопределенные имена файлов, которые ККТ ожидает на сервере FTP. Для этого в меню выбора дополнительных функций (находясь в главном меню нажать **«00»**) в пункте **«СТАТУС СЕРВ.ККТ»** можно посмотреть состояние FTP клиента, а также пути файлов которые ККТ запрашивает на сервере FTP (каталог IncotexККТ/FTP предопределённый, далее используется ID кассы и ее заводской номер). Также на данной распечатке будет сообщение о необходимости обновления ПО внутреннего модуля WIFI (если это необходимо).

9.8. Платежные агенты

В меню «ПРОГРАММИРОВАНИЕ» выберите пункт «>ПЛАТ.АГЕНТЫ» нажмите клавишу «ИТ». На дисплее отобразится:

ПРОГРАММИРОВАНИЕ
>ПЛАТ. АГЕНТЫ

нажмите клавишу «ИТ». На дисплее высветится первый агент из списка в виде:

КОД АГЕНТА 0001
БАНК. ПЛ. АГЕНТ

Примечание. Если агенты не запрограммированы, на дисплее отобразится:

ДОБАВИТЬ НОВУЮ
ЗАПИСЬ? (КЛ. 3-ДА)

Нажать клавишу «3» для добавления новой записи. Всего в списке может быть до 20 агентов.

Агенты в списке расположены в порядке увеличения их кода, перемещаться по списку агентов возможно с помощью клавиш «+» и «-». Для перемещения по списку настроек использовать клавишу «ПИ». Доступные настройки:

- «ТИП ПЛ.АГЕНТА» - тип платежного агента (банковский платежный агент, банковский платежный субагент, платежный агент, платежный субагент, поверенный, комиссионер, агент);
- «НАИМ.ПОСТАВЩИКА» - наименование поставщика товаров или услуг;
- «ИНН ПОСТАВЩИКА» - ИНН поставщика товаров или услуг;
- «НАИМ.ОП.ПЕРЕВОДА» - наименование оператора перевода;
- «АДР.ОП.ПЕРЕВОДА» - адрес оператора перевода;
- «ИНН ОП.ПЕРЕВОДА» - ИНН оператора перевода;
- «ОП. ПЛ.АГЕНТА» - наименование операции банковского платежного агента/субагента;
- «ТИП ВОЗНАГРАЖД.» - тип вознаграждения за агентские услуги - процент или сумма;
- «ВОЗНАГРАЖДЕНИЕ» - процент или сумма вознаграждения агента;
- «НЛГ НА ВОЗНАГР» - налог на вознаграждение (без НДС, НДС 0%, НДС 10%, НДС 10/110, НДС 20%, НДС 20/120);
- «ТИП ТЕЛЕФОНА 1-10» - в зависимости от типа агента может принимать следующие значения: не задействован; телефон оператора перевода; телефон платежного агента; телефон оператора по приему платежей; телефон поставщика.
- «ТЕЛЕФОН 1-10» - в случае если выбран тип телефона, станет доступно редактирование номера телефона.

Для редактирования необходимого поля нажмите клавишу «х» при просмотре поля. Будет предложено ввести новую информацию, либо выбрать из возможных, нажимая клавишу «ПИ». Для подтверждения введенной информации нажмите клавишу «ИТ». Редактирование текстовой информации подробно описано в [п. 9.1.1](#) данного руководства.

После ввода всех полей будет предложено записать данные агента, на дисплее высветится сообщение:

ЗАПИСАТЬ ДАННЫЕ?
(КЛ. 3-ЗАПИСЬ)

Для сохранения данных нажать клавишу «3», для отмены изменений – клавишу «С».

Для добавления данных следующего агента нажать клавишу «ПВ». Также можно выполнить функцию «ДОБАВИТЬ ЗАП.» (описано ниже).

При нажатии клавиши «00» на дисплее отобразится меню выбора функций. Для перемещения по списку использовать клавиши «+», «-» или «ПИ». Доступные функции:

- «ДОБАВИТЬ ЗАП.» - добавить нового агента;
- «УДАЛИТЬ ЗАП.» - удалить данные выбранного агента;
- «УДАЛИТЬ ВСЁ» - удалить данные всех агентов;
- «ПЕЧАТАТЬ ЗАП.» - печать данных выбранного агента;
- «ПЕЧАТАТЬ ВСЁ» - печать данных всех агентов;
- «ТАБЛ. КОДИРОВКИ» - печать таблицы кодов символов.

Для выбора функции нажмите клавишу «ИТ».

При выборе функции «ПЕЧАТАТЬ ЗАП.» данные выбранного агента будут распечатаны на чековой ленте.

При выборе функции «УДАЛИТЬ ЗАП.», на дисплее появится сообщение:

УДАЛИТЬ ДАННЫЕ?
(КЛ. 0-УДАЛЕНИЕ)

Для удаления записи нажмите клавишу «0». Для отмены удаления нажмите клавишу «С». При удалении записи на дисплее отобразится следующая по коду за ней запись, или предыдущая (если нет последующих).

При выборе функции «ТАБЛ. КОДИРОВКИ», будет распечатана таблица кодов символом (см. Приложение 2).

9.9. Покупатели

В меню «ПРОГРАММИРОВАНИЕ» выберите пункт «>ПОКУПАТЕЛИ»:

ВАН+ G 10/20 ? W 10:55

ПРОГРАММИРОВАНИЕ
>ПОКУПАТЕЛИ

нажмите клавишу «ИТ». На дисплее высветится первый покупатель из списка в виде:

```
ВАТ+ G 10/20 ? W 10:55
-----
КОД ПОКУП.    0001
Первый покупатель
```

Если покупатели не запрограммированы, на дисплее отобразится:

```
ВАТ+ G 10/20 ? W 10:55
-----
В БАЗЕ
НЕТ ЗАПИСЕЙ
```

Для добавления новой записи выполнить функцию «**ДОБАВИТЬ ЗАП.**» (описано ниже) .

Покупатели в списке расположены в порядке увеличения их кода, перемещаться по списку возможно с помощью клавиш «+» и «-». Для перемещения по списку настроек использовать клавишу «**ПИ**». Доступные настройки:

- «**НАИМЕНОВАНИЕ**» - наименование организации или фамилия, имя, отчество (при наличии);
- «**ИНН ПОКУПАТЕЛЯ**» - ИНН организации или покупателя;
- «**АДР. ПОКУПАТЕЛЯ**» - адрес покупателя (для расчетов между ЮР лицами);
- «**ГРАЖДАНСТВО КОД**» - числовой код страны, гражданином которой является покупатель, указывается в соответствии с общероссийским классификатором стран мира ОКСМ (только для не граждан РФ);
- «**ДЕНЬ РОЖДЕНИЯ**» - дата рождения покупателя;
- «**КОД ДОКУМЕНТА**» - код вида документа, удостоверяющего личность;
- «**ДАнные ДОКУМЕНТ**» - данные документа, удостоверяющего личность.

Для редактирования необходимого поля нажмите клавишу «**х**» при просмотре поля. Будет предложено ввести новую информацию, либо выбрать из возможных, нажимая клавишу «**ПИ**». Для подтверждения введенной информации нажмите клавишу «**ИТ**». Редактирование текстовой информации подробно описано в [п. 9.1.1](#) данного руководства.

После ввода всех полей будет предложено записать данные покупателя в БД, на дисплее высветится сообщение:

```
ВАТ+ G 10/20 ? W 10:55
-----
ЗАПИСАТЬ ДАННЫЕ?
(КЛ. 3-ЗАПИСЬ)
```

Для сохранения данных нажать клавишу «**3**», для отмены изменений – клавишу «**С**».

Для добавления данных следующего покупателя нажать клавишу «**ПВ**». Также можно выполнить функцию «**ДОБАВИТЬ ЗАП.**» (описано ниже).

При нажатии клавиши «**00**» на дисплее отобразится меню выбора функций. Для перемещения по списку использовать клавиши «+», «-» или «**ПИ**». Доступные функции:

- «**ДОБАВИТЬ ЗАП.**» - добавить нового покупателя;

- «УДАЛИТЬ ЗАП.» - удалить данные выбранного покупателя;
- «УДАЛИТЬ ВСЁ» - удалить данные всех покупателей;
- «ПЕЧАТАТЬ ЗАП.» - печать данных выбранного покупателя;
- «ПЕЧАТАТЬ ВСЁ» - печать данных всех покупателей;
- «ТАБЛ. КОДИРОВКИ» - печать таблицы кодов символов.

Для выбора функции нажмите клавишу «ИТ».

При выборе функции «УДАЛИТЬ ЗАП.», на дисплее появится сообщение:

```
ВАТ+ G 10/20 ? W 10:55
-----
УДАЛИТЬ ДАННЫЕ?
(КЛ. 0-УДАЛЕНИЕ)
```

Для удаления записи нажмите клавишу «0». Для отмены удаления нажмите клавишу «С». При удалении записи на дисплее отобразится следующая по коду за ней запись, или предыдущая (если нет последующих).

При выборе функции «УДАЛИТЬ ВСЕ», на дисплее появится сообщение:

```
ВАТ+ G 10/20 ? W 10:55
-----
УДАЛИТЬ ВСЕ???
```

Для удаления всех записей в БД нажмите клавишу «0». Для отмены удаления нажмите клавишу «С».

При выборе функции «ПЕЧАТАТЬ ЗАП.» данные выбранного покупателя будут распечатаны на чековой ленте.

При выборе функции «ПЕЧАТАТЬ ВСЕ» данные всех покупателей будут распечатаны на чековой ленте.

При выборе функции «ТАБЛ. КОДИРОВКИ», будет распечатана таблица кодов символом (см. Приложение 2).

Примечание. Если при добавлении нового покупателя был указан его ИНН, то следующие поля не будут запрошены для ввода: «ГРАЖДАНСТВО КОД», «ДЕНЬ РОЖДЕНИЯ», «КОД ДОКУМЕНТА», «ДАННЫЕ ДОКУМЕНТ». Но при необходимости их можно будет отредактировать после добавления покупателя в БД.

9.10. Операторы ККТ

В меню «ПРОГРАММИРОВАНИЕ» выберите пункт «>ОПЕРАТОРЫ» нажмите клавишу «ИТ». На дисплее высветится информация о первом операторе из базы в виде:

КАССИР	1
ПАРОЛЬ:	0

Перемещаться по списку операторов возможно с помощью клавиш «+» и «-». Список операторов состоит из:

- кассиры 1–16;
- администратор.

Для перемещения по списку настроек использовать клавишу «ПИ». Доступные настройки:

- «ПАРОЛЬ» - пароль оператора;
- «ФИО» - имя оператора;
- «ДОЛЖН» - название должности оператора;
- «ИНН» - ИНН оператора;
- «ПРАВА» - права оператора.

Внимание! По умолчанию «кассир 1» считается старшим кассиром и обладает расширенным набором прав относительно остальных кассиров.

Для редактирования «ПАРОЛЬ», при просмотре поля нажмите клавишу «х», на дисплее появится сообщение:

КАССИР 1
ПАРОЛЬ=

Цифровыми клавишами задайте пароль от 1 до 6 знаков. Клавишей «С» можно очистить пароль. Подтвердите ввод пароля клавишей «ИТ».

Примечание. Пароли кассиров обязательно должны различаться, т.е. два кассира не могут иметь одинаковые пароли. Если нажать не цифровую клавишу или ввести идентичный пароль, то звучит сигнал ошибки и на дисплее появляется предупреждение: «Пароль не уникален!». Нажмите любую клавишу, чтоб убрать предупреждение.

Примечание. Значение пароля 0 означает, что возможен вход пользователя в кассовый режим без пароля.

Для редактирования «ФИО» и «ДОЛЖН» при просмотре поля нажмите клавишу «х», на дисплее появится сообщение:

С: 00 П: 01 К: _____

Работа с вводом текстовой информации описана в [п. 9.1.1](#) данного руководства.

Для редактирования «ИНН» оператора нажмите клавишу «х», введите ИНН и нажмите клавишу «ИТ» для завершения редактирования.

Для редактирования прав оператора - «ПРАВА», при просмотре поля, нажмите клавишу «х», на дисплее появится сообщение:

CXZDPBRSN-----
1100000000000000

где:

С: доступ в кассовый режим;

X: доступ к режиму нефискальных отчетов;
Z: доступ к режиму «Отчеты ФН»;
D: программирование даты (не из режима программирования);
P: доступ в режим программирования;
V: доступ к режимам программирования баз;
R: оформление чека возврата;
S: оформление чека коррекции;
N: оформление нулевого чека;
Цифровые обозначения: 1- разрешено, 0 – запрещено.

Внимание! При программировании прав доступа оператора «администратор», запрещены следующие права (невозможно использовать): C-----RSN, так как кассовый режим и его операции доступны только для кассиров. При попытке изменить их, звучит сигнал об ошибке.

При нажатии клавиши «00» на дисплее отобразится меню выбора функций. Для перемещения по списку использовать клавиши «+», «-» или «ПИ». Доступные функции:

- «УСТ. ПО УМОЛЧ.» - удалить данные всех операторов;
- «ОЧИСТИТЬ ПОЛЕ» - удалить данные выбранного оператора;
- «ПЕЧАТАТЬ ЗАП.» - печать данных выбранного оператора;
- «ПЕЧАТАТЬ ВСЁ» - печать данных всех операторов;
- «ТАБЛ. КОДИРОВКИ» - печать таблицы кодов символов.

Для выбора функции нажмите клавишу «ИТ».

Для сброса настроек одного из операторов в состояние по умолчанию (установить заводские настройки операторов) при просмотре этого оператора нажмите клавишу «00». Выбрать функцию «ОЧИСТИТЬ ПОЛЕ», на дисплее появится приглашение к сбросу:

СБРОСИТЬ ДАННЫЕ?
(КЛ. 0 – СБРОС)

Нажмите клавишу «0», чтобы сохранить заводские настройки оператора, или «С» для отмены.

Внимание! При сбросе настроек одного из операторов в состояние по умолчанию, значение пароля не сбрасывается!

Для сброса всех настроек операторов в состояние по умолчанию (установить заводские настройки операторов) нажмите клавиши «00» и выберите функцию «УСТ. ПО УМОЛЧ.», на дисплее появится приглашение к сбросу:

УСТАНОВИТЬ ПО
УМОЛЧАНИЮ? (3 – Да)

Нажмите «3», чтобы сохранить заводские настройки, или «С» для отмены.

Если в режиме просмотра оператора нажать клавиши «00» и выбрать функцию «ПЕЧАТАТЬ ЗАП.», то будут распечатаны данные по оператору, например:

КАССИР	0
ДОЛЖН:	СТ.КАССИР
ПРАВА:	CXZD--RSN-----
ИНН	

Приведены значение пароля и прав по умолчанию.

Если в режиме просмотра операторов нажать клавиши «00» и выбрать функцию «ПЕЧАТАТЬ ВСЕ», то будут распечатаны данные по всем операторам, например:

```

НАСТРОЙКИ ОПЕРАТОРОВ
КАССИР 0
ДОЛЖН:          СТ.КАССИР
ФИО:            Иванов И.И.
ПРАВА:  CXZD--RSN-----
ИНН
~~~~~
КАССИР 2
ДОЛЖН:          КАССИР
ПРАВА:  CX----RS-----
ИНН
~~~~~
КАССИР 3
ДОЛЖН:          КАССИР
ПРАВА:  CX----RS-----
ИНН
~~~~~
КАССИР 4
ДОЛЖН:          КАССИР
ПРАВА:  CX----RS-----
ИНН
~~~~~
КАССИР 5
ДОЛЖН:          КАССИР
ПРАВА:  CXZD--RSN-----
ИНН
~~~~~
КАССИР 6
ДОЛЖН:          КАССИР
ПРАВА:  CX----RS-----
ИНН
~~~~~
КАССИР 7
ДОЛЖН:          КАССИР
ПРАВА:  CX----RS-----
ИНН
~~~~~
КАССИР 8
ДОЛЖН:          КАССИР
ПРАВА:  CX----RS-----
ИНН
~~~~~
КАССИР 9
ДОЛЖН:          КАССИР
ПРАВА:  CXZD--RSN-----
ИНН
~~~~~
КАССИР 10
ДОЛЖН:          КАССИР
ПРАВА:  CX----RS-----
ИНН
~~~~~
КАССИР 11
ДОЛЖН:          КАССИР
ПРАВА:  CX----RS-----
ИНН
~~~~~
КАССИР 12
ДОЛЖН:          КАССИР
ПРАВА:  CX----RS-----
ИНН
~~~~~
КАССИР 13
ДОЛЖН:          КАССИР
ПРАВА:  CXZD--RSN-----
ИНН
~~~~~
КАССИР 14
ДОЛЖН:          КАССИР
ПРАВА:  CX----RS-----
ИНН
~~~~~
КАССИР 15
ДОЛЖН:          КАССИР
ПРАВА:  CX----RS-----
ИНН
~~~~~
КАССИР 16
ДОЛЖН:          КАССИР
ПРАВА:  CX----RS-----
ИНН
~~~~~
АДМИНИСТРАТОР: 22
ДОЛЖН:          АДМИНИСТРАТОР
ФИО:            Петров А.А.
ПРАВА:  -XZDRV-----
ИНН

```

Значения паролей и прав приведены по умолчанию.

Внимание! Если запрограммированы ФИО, то они будут распечатаны на чековой ленте.

Внимание! Если изменяли данные оператора, но не ввели ФИО, то при выходе из меню на дисплее появится сообщение:

ЗАПИСЬ ИЗМЕНЯЛИ
НО НЕ ВВЕЛИ ФИО

9.11. Заголовок документа (верхние строки клише)

В ККТ имеется возможность записать индивидуальное клише, которое будет печататься в начале (6 строк) и в конце (6 строк) каждого чека.

Верхнее клише состоит из 6 строк до 32 знаков (в зависимости от выбранного шрифта) в каждой – букв, цифр и др., что позволяет записать название торгового предприятия, фирмы, номера телефона и т.п. Каждый знак (буква, цифра) вводится при программировании клише.

В меню «ПРОГРАММИРОВАНИЕ» выберите пункт «>ЗАГОЛОВОК ЧЕКА»:

ПРОГРАММИРОВАНИЕ
>ЗАГОЛОВОК ЧЕКА

нажмите клавишу «ИТ». На дисплее появится сообщение:

ЗАГОЛОВОК ЧЕКА
>РЕДАКТИРОВАТЬ

Для перемещения по списку использовать клавиши «+», «-» или «ПИ». Доступные пункты меню:

- «>РЕДАКТИРОВАТЬ» – ручной ввод текста;
- «>ЗАГР. ТЕКСТ» – загрузить текст с USB-флеш диска;
- «>ЗАГР. ЛОГОТИП» – загрузить логотип с USB-флеш диска;
- «>ПЕЧАТЬ ЛОГОТИПА» – распечатать логотип на чековой ленте.
- «>УДАЛИТЬ ЛОГОТИП» – удалить загруженный логотип.

Для выбора пункта нажмите клавишу «ИТ».

Выберите «РЕДАКТИРОВАТЬ» для входа в режим редактирования заголовка. На дисплее появится сообщение:

СТР: 1 ИЗ 6 Ш:16
XXXXXXXXXXXX

где:

XXXXXXXXXXXX – запрограммированная первая строка заголовка. Просмотреть все строки можно, нажимая клавиши «+» и «-». Работа с вводом текстовой информации описана в [п. 9.1.1](#) данного руководства.

Чтобы удалить строку, при ее просмотре нажмите клавишу «00» и выберите функцию «УДАЛИТЬ ЗАП.».

Чтобы распечатать строку заголовка, при ее просмотре нужно нажать клавишу «00» и выбрать функцию «ПЕЧАТАТЬ ЗАП.».

Чтобы распечатать весь заголовок, нужно нажать клавишу «00» и выбрать функцию «ПЕЧАТАТЬ ВСЕ».

Пример: распечатка заголовка

*****	1-ая строка не задана
*** ЗАО ИНКОТЕКС ***	2-ая строка
*** Меркурий 115 ***	3-ья строка
*****	4-ая строка
*****	5-ая строка
*****	6-ая строка не задана

Для распечатки образцов шрифтов нажмите клавишу «00» в режиме редактирования и выберите «ОБРАЗЦЫ ШРИФТОВ».

Для изменения размера шрифта заголовка в режиме редактирования строки нажмите клавишу «**ПИ**», на дисплее отобразится текущий размер шрифта. Нажмите клавишу «**х**», введите нужный размер и нажмите клавишу «**ИТ**» для подтверждения.

9.12. Окончание документа (нижние строки клише)

В меню «**ПРОГРАММИРОВАНИЕ**» выберите пункт «>**ОКОНЧАНИЕ ЧЕКА**»:

ПРОГРАММИРОВАНИЕ >ОКОНЧАНИЕ ЧЕКА

нажмите клавишу «**ИТ**». На дисплее появится сообщение:

ОКОНЧАНИЕ ЧЕКА >РЕДАКТИРОВАТЬ

Для перемещения по списку использовать клавиши «**+**», «**-**» или «**ПИ**». Доступные пункты меню:

- «**РЕДАКТИРОВАТЬ**» – ручной ввод текста;
- «**ЗАГР. ТЕКСТ**» – загрузить текст с USB-флеш диска;

Для выбора пункта нажмите клавишу «**ИТ**».

Выберите «**РЕДАКТИРОВАТЬ**» для входа в режим редактирования окончания.

Дальнейшее программирование аналогично программированию заголовка документа описанного в [п. 9.11](#) данного руководства.

9.13. Наименования суммовых операций

В ККТ имеется возможность изменить наименование суммовой операции. В данном случае под суммовой операцией подразумевается наименование, которое будет печататься в поле наименования товара/услуги для тех случаев, когда проводится ручной ввод суммы без использования справочника базы товаров. Необходимо помнить что наименование суммовой операции никак не влияет на признак расчёта, который выбирается по клавише «**ВЗ**», «**ТИП ДОКУМЕНТА**».

В меню «**ПРОГРАММИРОВАНИЕ**» выберите пункт «>**НАЗВ.СУМ.ОПЕР.**»:

ПРОГРАММИРОВАНИЕ >НАЗВ.СУМ.ОПЕР.

нажмите клавишу «**ИТ**». На дисплее появится сообщение

НАЗВ. ПРИХОДА ПРИХОД

Нажимая на клавиши «**+**», «**-**» или «**ПИ**» можно выбрать наименование той суммовой операции, которую необходимо изменить: «**ПРИХОД**», «**ВОЗВРАТ ПРИХОДА**», «**РАСХОД**», «**ВОЗВРАТ РАСХОДА**». Нажмите клавишу «**ИТ**» для входа в режим редактирования наименования. На дисплее появится сообщение

СТР: 1 ИЗ 6 Ш:16 XXXXXXXXXXXX

где XXXXXXXXXXXX – запрограммированное наименование суммовой операции. Работа с вводом текстовой информации описана в [п. 9.1.1](#) данного руководства.

Для распечатки всех наименований нажмите клавишу «**00**» и выберите функцию «**ПЕЧАТАТЬ ВСЕ**».

Пример: распечатка наименований суммовых операций (изменены наименования операций «ПРИХОД» и «ВОЗВРАТ ПРИХОДА»)

НАЗВ. ПРИХОДА	Новое наименование Прихода
ПРОДАЖА	
НАЗВ. ВЗ. ПРИХОДА	
ВОЗВРАТ ТОВАРА	Новое наименование Возврата прихода
НАЗВ. РАСХОДА	
РАСХОД	
НАЗВ. ВЗ. РАСХОДА	
ВОЗВРАТ РАСХОДА	

Для установки всех наименований по умолчанию нажмите клавишу «00» и выберите функцию «УСТ. ПО УМОЛЧ.».

9.14. Отделы

В меню «ПРОГРАММИРОВАНИЕ» выберите пункт «>ОТДЕЛЫ»:

ПРОГРАММИРОВАНИЕ
>ОТДЕЛЫ

нажмите клавишу «ИТ». На дисплее появится сообщение:

ОТДЕЛ	1
СТАТУС:	ТОВАРЫ

где статус – одно из трех возможных состояний отдела:

- «ТОВАРЫ» - отдел запрограммирован для оформления продаж;
- «УСЛУГИ» - отдел запрограммирован для оформления услуг;
- «ЗАКРЫТ» - отдел закрыт для выполнения операций.

Всего предусмотрено 16 отделов.

Переход по отделам осуществляется клавишами «+» и «-». У каждого отдела существуют следующие настраиваемые поля:

Поле	Отображение на дисплее	Допустимые значения
платежи по товарам, по услугам или отдел закрыт	СТАТУС:	ТОВАРЫ УСЛУГИ ЗАКРЫТ
название отдела (может отсутствовать)	НАЗВ:	буквы и цифры
ограничение вводимой цены за единицу товара	ОгрЦ:	от 0.00 до 999 999.99 для дробного значения 0 – нет ограничения по цене
Налоговая ставка	НЛГ:	0-Без НДС 1-НДС 0% 2-НДС 10% 3-НДС 10/110 4-НДС 20% 5-НДС 20/120

Примечание. При попытке оформления продажи (услуги) в секцию с ценой большей, чем указана в поле ограничения цены для этой секции, предмет расчета не будет занесен в чековый буфер и на дисплее будет выдано сообщение об ошибке.

Перебор полей осуществляется клавишей «**ПИ**». Чтобы войти в режим редактирования поля, нажмите клавишу «**Х**». Если при вводе допущена ошибка, нажмите клавишу «**С**». Чтобы выйти из режима редактирования поля с сохранением введенного значения, нажмите клавишу «**ИТ**», без сохранения – клавишу «**С**». Работа с вводом текстовой информации описана в [п. 9.1.1](#) данного руководства.

При нажатии клавиши «**00**» на дисплее отобразится меню выбора функций. Для перемещения по списку использовать клавиши «**+**», «**-**» или «**ПИ**».

Доступные функции:

- «**УСТ. ПО УМОЛЧ.**» – установка значений по умолчанию;
- «**ОЧИСТИТЬ ПОЛЕ**» - устанавливает выбранную настройку в значение по умолчанию;
- «**ПЕЧАТАТЬ ЗАП.**» – распечатать запрограммированные данные выбранного отдела;
- «**ПЕЧАТАТЬ ВСЕ**» – распечатать запрограммированные данные всех отделов.
- «**ТАБЛ. КОДИРОВКИ**» - печать таблицы кодов символов.

Для выбора функции нажмите клавишу «**ИТ**».

9.15. POS - терминал

В меню «**ПРОГРАММИРОВАНИЕ**» выберите пункт «**>POS-ТЕРМИНАЛ**» нажмите клавишу «**ИТ**». Для перемещения по списку использовать клавиши «**+**», «**-**» или «**ПИ**». Доступные настройки:

- «**НОМЕР ТЕРМИНАЛА**» - программирование номера POS-терминала (данный номер должен совпадать с тем что запрограммирован в POS-терминале);
- «**ПРОТОКОЛ**» - программирование протокола общения с POS-терминалом;
- «**СВЯЗЬ ЧЕРЕЗ СОМ**» - программирование номера СОМ порта, если связь с POS-терминалом осуществляется через СОМ. Данная настройка программирует соответствующее значение опции №19 или №21 (см. [Приложение 1](#) данного руководства, а также примечание ниже);
- «**СКОРОСТЬ ОБМ.СОМ**» - программирование скорости обмена соответствующего СОМ. Данная настройка выставляет значение опции №20 или №22 (см. [Приложение 1](#) данного руководства, а также примечание ниже);
- «**ОЖИД.ОТ ТЕРМИНАЛ**» - таймаут ожидания ответа от POS-терминала в секундах (по умолчанию 5);
- «**ОЖИД.ОТ БАНКА**» - таймаут ожидания ответа от банка в секундах (по умолчанию 45);
- «**КОПИЙ СЛИП-ЧЕКА**» - количество копий слип-чека (один слип-чек выводится на печать всегда, это значение относится к дополнительным копиям);
- «**КОД ВАЛЮТЫ**» - код валюты для передачи в POS-терминал.

Примечание. Рекомендуется использовать пункты меню «**ПРОГРАММИРОВАНИЕ**» «**>POS-ТЕРМИНАЛ**» для настройки связи с POS-терминалом и не прибегать к ручному изменению значений опций.

Для начала редактирования данных нажмите клавишу «**х**». Для завершения нажмите «**ИТ**». При нажатии клавиши «**00**» на дисплее отобразится меню выбора функций. Для перемещения по списку использовать клавиши «**+**», «**-**» или «**ПИ**». Доступные функции:

- «**УСТ. ПО УМОЛЧ.**» – установка значений по умолчанию;

Для выбора функции нажмите клавишу «**ИТ**».

В случае если связь с POS-терминалом осуществляется через USB, необходимо выбрать соответствующую функцию USB устройства («3-терм.») при его первичном подключении (см. [Приложение 5](#), пункт «**Настройка ККТ для подключения USB устройств**»). Также настройку «**СВЯЗЬ ЧЕРЕЗ СОМ**» необходимо выставить в значение «**ОТКЛЮЧЕНА**».

Примечание. Некоторые POS-Терминалы поддерживают отображение QR кода. ККТ использует эту функцию для отображение QR кода для оплаты через СБП, а также для отображения QR кода фискального чека после его оформления.

9.16. Заводской номер

Заводской номер программируется на предприятии-изготовителе. Чтобы увидеть заводской номер ККТ в меню «**ПРОГРАММИРОВАНИЕ**» выберите пункт «>**ЗАВ. НОМЕР**»:

ПРОГРАММИРОВАНИЕ
>ЗАВ. НОМЕР

и нажмите клавишу «**ИТ**». На дисплее появится сообщение:

ЗАВОДСКОЙ НОМЕР
XXXXXXXX

где XXXXXXXX – заводской номер.

Для программирования заводского номера (при нулевом значении) нажмите клавишу «**х**», введите заводской номер и нажмите клавишу «**ИТ**».

Если ККТ зарегистрирована, а заводской номер не запрограммирован (например, после форматирования), то при входе в режим программирования заводского номера на дисплее отобразится:

ВОССТАНОВИТЬ
>ЗАВ. Н ИЗ ФН 3-ДА

Нажмите клавишу «**3**» для восстановления заводского номера ККТ из ФН.

9.17. Время NTP

В меню «**ПРОГРАММИРОВАНИЕ**» выберите пункт «>**ВРЕМЯ NTP**» нажмите клавишу «**ИТ**». Для перемещения по списку использовать клавиши «+», «-» или «**ПИ**». Доступные настройки:

- «**ЧАСОВОЙ ПОЯС**» - программирование часового пояса в котором находится ККТ;
- «**КОР. ЧАСОВ ККТ**» - программирование функции корректировки внутренних часов ККТ;
- «**СЕРВЕР NTP 1**» - сервер для получения сетевого времени №1;
- «**СЕРВЕР NTP 2**» - сервер для получения сетевого времени №2;
- «**СЕРВЕР NTP 3**» - сервер для получения сетевого времени №3;
- «**СЕРВЕР NTP 4**» - сервер для получения сетевого времени №4;
- «**СЕРВЕР NTP 5**» - сервер для получения сетевого времени №5;
- «**ВЫБОР КАНАЛА**» - выбор канала связи с сервером NTP («**ТОЛЬКО GPRS**», «**ТОЛЬКО WiFi**», «**ОТКЛЮЧЕН**»).

Для начала редактирования данных нажмите клавишу «**х**». Для завершения нажмите «**ИТ**». При нажатии клавиши «**00**» на дисплее отобразится меню выбора функций. Для перемещения по списку использовать клавиши «+», «-» или «**ПИ**». Доступные функции:

- «УСТ. ПО УМОЛЧ.» – установка значений по умолчанию;
 - «ПЕЧАТАТЬ ВСЕ» – распечатать все параметры;
 - «ТАБЛ. КОДИРОВКИ» – печать таблицы кодов символов.
- Для выбора функции нажмите клавишу «ИТ».

В ККТ реализован механизм синхронизации внутренних часов используя сетевой протокол NTP. Если часовой пояс не был запрограммирован на ККТ, при старте будет предложено его запрограммировать. Если проигнорировать данный диалог, будет выставлен часовой пояс по умолчанию – UTC+3, настройки записаны не будут и при следующем старте будет предложено заново установить часовой пояс. Дальнейшая настройка часового пояса и других настроек синхронизации времени осуществляется из режима «ПРОГРАММИРОВАНИЕ», «>ВРЕМЯ NTP».

В случае включенной «КОР.ЧАСОВ ККТ» и расхождением времени более чем на 5 мин с сервером NTP, при входе в кассовый режим будет предложено подтвердить полученное время.

При первой синхронизации используется сервер NTP №1, в случае недоступности данного сервера при следующем старте ККТ используется следующий по очереди сервер. Иными словами ККТ запоминает сервер с которого был успешно получен ответ и работает с ним до тех пор пока он доступен.

Примечание. Часовой пояс используется при генерации динамического QR для оплаты через СБП. Неверное его значение (а также неверное значение даты/времени ККТ) может сделать невозможным использование СБП оплаты.

9.18. Оплата СБП

В меню «ПРОГРАММИРОВАНИЕ» выберите пункт «>ОПЛАТА СБП» нажмите клавишу «ИТ». Для перемещения по списку использовать клавиши «+», «-» или «ПИ». Доступные настройки:

- «ТИП QR» - программирование типа QR СБП (в зависимости от значения будут доступны соответствующие настройки);
- «ПЕЧАТЬ ПРЕЧЕКА» - программирование функции печати пречека с QR для оплаты;
- «ОТОБРАЖЕНИЕ» - программирование функции отображения на внешнем дисплее QR для оплаты;
- «СБП ИМЯ ХОСТА» - URL адрес хоста используемый для приема платежей через СБП (используется для статического QR, по умолчанию - <https://qr.nspk.ru>);
- «ИДЕНТИФИКАТОР QR» - идентификатор зарегистрированной функциональной ссылки СБП (используется для статического QR);
- «ИДЕНТ.ПОЛУЧАТЕЛЯ» - идентификатор банка получателя (используется для статического QR);
- «ВАЛЮТА» - валюта операции (используется для статического QR);
- «АГЕНТ ТСП» - программирование агента ТСП для обработки платежей через СБП (используется для динамического QR);
- «URL API СЕРВИСА» - URL адрес API сервиса агента ТСП (используется для динамического QR);
- «КОД ТОЧКИ» - программирование кода точки для идентификации ККТ у агента ТСП (используется для динамического QR);
- «СЕКРЕТНЫЙ КЛЮЧ» - программирование секретного ключа для генерации QR у агента ТСП (используется для динамического QR);

- «**ТАЙМЕР ОПЛАТЫ**» - программирование времени ожидания подтверждения факта оплаты, в секундах (используется для динамического QR);
- «**ВЫБОР КАНАЛА**» - выбор канала связи с сервером агента ТСП («ТОЛЬКО GPRS», «ТОЛЬКО WiFi», «ОТКЛЮЧЕН», используется для динамического QR).

Для начала редактирования данных нажмите клавишу «х». Для завершения нажмите «ИТ». При нажатии клавиши «00» на дисплее отобразится меню выбора функций. Для перемещения по списку использовать клавиши «+», «-» или «ПИ».

Доступные функции:

- «**УСТ. ПО УМОЛЧ.**» – установка значений по умолчанию;
- «**ПЕЧАТАТЬ ВСЕ**» – распечатать все параметры;
- «**ТАБЛ. КОДИРОВКИ**» – печать таблицы кодов символов.

Для выбора функции нажмите клавишу «ИТ».

Для приема платежей через СБП на ККТ существует возможность использовать статический (с автоматическим заполнением суммы платежа) или динамический QR. Различие заключается в способе подтверждения факта оплаты. При использовании статического - факт оплаты подтверждается вручную кассиром.

Пример: ручное подтверждение кассиром «Статический QR»

```
Оплата СБП
-----
[3] - Подтвердить
[.] - Отмена
```

При динамическом - ККТ запрашивает факт оплаты у агента ТСП и автоматически подтверждает оплату.

Пример: автоматическое подтверждение «Динамический QR»

```
Оплата СБП
-----
Ожидание оплаты 04:56
[.] - Отмена СчетСоздан
```

Выводится оставшееся время ожидания оплаты, а также текущее состояние счета у агента ТСП.

Примечание. Для использования статического QR необходимо обратиться в обслуживающий банк для получения реквизитов для приема платежей через СБП. Для использования динамического QR необходимо обратиться к агенту ТСП для заключения договора и получения реквизитов.

9.19. Сертификаты TLS

В меню «ПРОГРАММИРОВАНИЕ» выберите пункт «>СЕРТИФИКАТЫ TLS» нажмите клавишу «ИТ». Для перемещения по списку использовать клавиши «+», «-» или «ПИ». Доступные пункты меню:

- «>СПИСОК» - просмотр списка загруженных в ККТ сертификатов TLS;
- «>ЗАГРУЗИТЬ С USB» - добавление/перезапись сертификатов TLS с USB-флеш диска.

Для выбора пункта меню нажмите «ИТ».

При нахождении в пункте «СПИСОК» нажмите клавишу «00», на дисплее отобразится меню выбора функций. Для перемещения по списку использовать клавиши «+», «-» или «ПИ». Доступные функции:

- «УДАЛИТЬ ВСЕ.» – удаление из памяти ККТ всех загруженных сертификатов TLS;
- «ПЕЧАТАТЬ ВСЕ» – распечатать общую информацию о загруженных в ККТ сертификатов TLS.

Для выбора функции нажмите клавишу «ИТ».

При установке соединения с хостами по протоколу HTTPS (например с агентом ТСП, для оплаты через СБП) необходимо проверить его подлинность. Проверка подлинности хоста производится на основе загруженных в ККТ корневого(вых) сертификатов TLS удостоверяющего центра используемых на ресурсах к которым производится подключение. Загрузка сертификатов осуществляется из режима «ПРОГРАММИРОВАНИЕ», «>СЕРТИФИКАТЫ TLS», «>ЗАГРУЗИТЬ С USB». Сертификаты необходимо загружать в ККТ в формате DER, суммарный размер всех сертификатов не должен превышать 4кб.

Примечание. В ККТ предусмотрено временное отключение проверки подлинности хоста, для этого необходимо запрограммировать опцию №92 в значение 1 (см [Приложение 1](#) данного руководства). При этом, например при оплате через СБП, на каждом пречеке с QR для оплаты на печать будет выводиться предупреждение «Внимание! подлинность сервера не была проверена!».

9.20. Версия настроек

Чтобы вывести на дисплей используемую версию настроек ККТ в меню «ПРОГРАММИРОВАНИЕ» выберите пункт «>ВЕРСИЯ НАСТРОЕК»:

```
ВАТ+ А /0      10:55
ПРОГРАММИРОВАНИЕ
>ВЕРСИЯ НАСТРОЕК
```

и нажмите клавишу «ИТ». На дисплее отобразится:

```
ВАТ+ А /0      10:55
ПРОГРАММИРОВАНИЕ
X.X.X
```

где X.X.X – версия настроек.

9.21. Запись настроек из ККТ на USB-флеш диск

При записи настроек ККТ на диск, используется по умолчанию следующий путь к файлам настроек:

[диск:]\IncotexKKM\RU\Mercury-185\OUT_FILES\FileName.cfg

где

[диск:] – имя диска в системе (на ПЭВМ). В ККТ имя диска используется неявно. ККТ поддерживает работу только с дисками, отформатированными в системе FAT12/16/32.

\IncotexKKM\RU\Mercury-185\OUT_FILES – структура каталогов, которую ККТ использует по умолчанию для сохранения файлов настроек. Каталог IncotexKKM должен

находиться в корневом каталоге диска. Если такой структуры каталогов на диске нет, то ККТ создаст ее автоматически при сохранении настроек.

FileName.cfg – файл настроек ККТ с именем в одном из predefined форматов и с расширением имени файла «.cfg».

При сохранении настроек имена файлов настроек создаются по нескольким шаблонам создания имен, доступным в ККТ.

Порядок записи настроек из ККТ в файл на USB-флеш диск.

Вставьте USB-флеш диск в USB-разъем ККТ. Для работы с диском USB-порт ККТ должен быть настроен на работу в режиме «**USB HOST**» (конфигурирование описано в [п. 3.6.1](#) данного руководства).

Выберите пункт «>**СОХР.НАСТРОЙКИ**», нажмите клавишу «**ИТ**». На дисплее отобразится диалог выбора формата имени файла:

ФОРМАТ ИМЕНИ ФАЙ
>ПО ЗАВ.НОМЕРУ

Клавишей «**ПИ**» выберите формат имени файла:

- «>**ПО ЗАВ.НОМЕРУ**» – имя файла настроек будет создано автоматически в формате «заводской номер ККТ.cfg»;
- «>**ПО ДАТЕ/ВРЕМЕНИ**» – имя файла будет создано автоматически в формате «ГГГГММДД_ЧЧММСС.cfg», где ГГГГММДД_ЧЧММСС – год, месяц, день, часы, минуты, секунды по часам ККТ;
- «>**ВВОД С КЛАВИАТ.**» – имя файла вводится вручную по кодам символов. К введенному имени будет автоматически добавлено расширение «.cfg».

После выбора формата имени файла (и его ввода, если потребуется) нажмите «**ИТ**». ККТ запишет настройки в файл на диске в каталог по умолчанию. На дисплее появится сообщение об успешном сохранении файла настроек.

9.22. Загрузка настроек с USB-флеш диска в ККТ

При программировании ККТ через USB-флеш диск, используется по умолчанию следующий путь к файлам настроек:

[диск:]\IncotexKKM\RU\Mercury-185\IN_FILES\FileName.cfg

где

[диск:] – имя флеш-диска в системе (на ПЭВМ). В ККТ имя диска используется неявно. ККТ поддерживает работу только с дисками, отформатированными в системе FAT12/16/32.

\IncotexKKM\RU\Mercury-185\IN_FILES – структура каталогов, которую ККТ использует по умолчанию для доступа к файлам настроек. Каталог IncotexKKM должен находиться в корневом каталоге диска.

FileName.cfg – файл настроек ККТ с произвольным именем и с расширением имени файла «.cfg».

Примечание. Использование путей по умолчанию не является обязательным требованием к применению, т.к. при загрузке файла в ККТ можно выбрать любой другой путь к настройкам. Но при слишком разветвленной структуре каталогов диска и при большом количестве файлов на нем переход к нужным файлам может оказаться весьма затруднительным. Также при использовании путей по умолчанию позволяет ККТ предлагать файл к загрузке автоматически (без ручного выбора пути до файла).

Рекомендация. Для удобства загрузки файлов в ККТ используйте короткие имена файлов, т.к. в этом случае будут отображаться полные а не сокращенные имена файлов на дисплее. При

навигации по списку файлов в каждой строке списка видны 13 символов имени файла или каталога.

Порядок загрузки настроек из файла на USB-флеш диске.

Вставьте диск в USB-разъем ККТ. Для работы с диском USB-порт ККТ должен быть настроен на работу в режиме «USB HOST» (конфигурирование описано в [п. 3.6.1](#) данного руководства).

Выберите пункт «>ЗАГР.НАСТРОЙКИ», нажмите клавишу «ИТ». Если ККТ обнаружит файл с настройками в пути по умолчанию будет предложено его загрузить:

```
ЗАГРУЗИТЬ ФАЙЛ?  
-----  
IN_FILES/12345678.ccf  
g  
[3]-ДА [.] -НЕТ
```

ККТ проверяет наличие файла сначала в каталоге IN_FILES, затем OUT_FILES. Если отказаться от загрузки ККТ откроет корневой каталог диска. Клавишей «ПН» или «+»/«-» выберите нужный каталог или файл. Для входа в выбранный каталог или выбора файла нажмите «ИТ». Для перехода на уровень родительского каталога нажмите «С». Если текущий каталог корневой, то будет выполнен выход из диалога выбора файла.

Если был выбран файл для загрузки, то ККТ полностью заменит сохраненные у себя настройки прочитанными из файла.

9.23. Запрос обновления ПО

Внимание! Получение файла с обновлением конфигурации ККТ допускается только после процедуры внесения в установленном порядке изготовителем ККТ в Реестр моделей ККТ новой версии данной модели ККТ и установка в экземпляр ККТ версии ПО соответствующей данной модели. Только после этого возможно перерегистрация ККТ с одновременной заменой ФН!

Для получения файла с обновлением конфигурации ККТ необходимо сформировать и передать уполномоченному производителем центру файл-запрос сформированный на ККТ. Вставьте USB-флеш диск в USB-разъем ККТ. Для работы с диском USB-порт ККТ должен быть настроен на работу в режиме «USB HOST» (конфигурирование описано в [п. 3.6.1](#) данного руководства).

Выберите пункт «>ЗАПРОС ОБНОВ.ПО», нажмите клавишу «ИТ». На дисплее отобразится:

```
Информация  
-----  
Подождите,  
обработка  
запроса к ККТ...
```

Дождитесь возврата в меню:

```
ВАТ+ А /0 10:55  
-----  
ПРОГРАММИРОВАНИЕ  
>ЗАПРОС ОБНОВ.ПО
```

В корневой каталог USB-флеш диска будет записан файл-запрос в формате query_XXXXXXXXX.json, где:

XXXXXXXX - заводской номер ККТ.

10. База товаров

10.1. Основные положения

В основном меню выбрать пункт «ПРОГРАММИРОВ.БАЗ», нажать клавишу «ИТ». На дисплее появится сообщение:

```
ПРОГРАММИРОВ . БАЗ
ПАРОЛЬ :
```

введите пароль администратора (по умолчанию – 22) и подтвердите ввод клавишей «ИТ». На дисплее появится сообщение:

```
ПРОГРАММИРОВ . БАЗ
>ТОВАРЫ
```

Для перемещения по списку использовать клавиши «+», «-» или «ПИ». Доступные пункты:

- «>ТОВАРЫ» - программирование товаров;
- «>СОХР.БАЗУ ТОВАР» - сохранение базы товаров из ККТ на USB-флеш диск;
- «>ЗАГР.БАЗУ ТОВАР» - загрузка базы товаров с USB-флеш диска в ККТ;
- «>ВЕРСИЯ БД» - просмотр информации о версии базы данных.

Для выбора пункта нажмите клавишу «ИТ».

10.2. Программирование товаров

В меню «ПРОГРАММИРОВ. БАЗ» выберите пункт «>ТОВАРЫ»:

```
ПРОГРАММИРОВ . БАЗ
>ТОВАРЫ
```

нажмите клавишу «ИТ». На дисплее высветится первый товар из базы в виде:

```
КОД : N
НАЗВ : XXXXXXXX
```

где:

N – код товара в базе (до 6 разрядов);

XXXXXXX – наименование товара (может отсутствовать).

Товары в базе расположены в порядке увеличения их кода, перемещаться по товарам возможно с помощью клавиш «+» и «-». Для быстрого перехода к номеру кода нажать клавишу «КОД», ввести нужный код товара и нажать клавишу «ИТ».

При нажатии клавиши «ПИ», можно просматривать следующие поля товара:

- «НАЗВ» - наименование товара;
- «ШК» - запрограммированный штрих-код товара;
- «ТИП» - тип предмета расчета; может быть: товар; услуга; подакцизный товар; работа; ставка азартной игры; выигрыш азартной игры; ставка лотереи; выигрыш лотереи; предоставление РИД (предоставление прав на использование результатов интеллектуальной деятельности или средств индивидуализации); платеж; агентское вознаграждение; выплата; иной предмет расчета (не относящийся к предметам

расчета, которым может быть присвоено значение от 1 до 11 и от 14 до 26); имущественное право; внереализационный доход; иные платежи и взносы; торговый сбор; курортный сбор; залог; расход; взносы на обязательное пенсионное страхование ИП; взносы на обязательное пенсионное страхование; взносы на обязательное медицинское страхование ИП; взносы на обязательное медицинское страхование; взносы на обязательное социальное страхование; платеж казино; выдача денежных средств; АТНМ (о реализуемом подакцизном товаре, подлежащем маркировке средством идентификации, не имеющем кода маркировки); АТМ (о реализуемом подакцизном товаре, подлежащем маркировке средством идентификации, имеющем код маркировки); ТНМ (о реализуемом товаре, подлежащем маркировке средством идентификации, не имеющем кода маркировки, за исключением подакцизного товара); ТМ (о реализуемом товаре, подлежащем маркировке средством идентификации, имеющем код маркировки, за исключением подакцизного товара);

- «ШТУЧН» - признак товара: весовой/дробный или штучный;
- «ЕДИНИЦА ИЗМЕР» - единица измерения товара;
- «ЦЕНА» - стоимость товара;
- «НЛГ» - налоговая ставка товара;
- «СНО» - система налогообложения, по которой проходит товар;
- «ОТДЕЛ» - номер отдела;
- «БЛОК» - блокировка товара: выключена или включена;
- «ЧАСТЕЙ» - количество частей дробного товара;
- «ЦнЧАСТИ» - стоимость одной части дробного товара;
- «АГЕНТ» - код привязанного к товару платежного агента;
- «АКЦИЗ» - сумма акцизного сбора;
- «ДЕКЛ» - номер таможенной декларации;
- «КОД СТРАНЫ» - код страны происхождения товара.

Для редактирования необходимого поля товара, при его просмотре нажмите клавишу «х». Вам будет предложено ввести новую информацию или выбрать из возможных вариантов, нажимая клавишу «ПИ».

Редактирование текстовой информации «НАЗВ» и «ДЕКЛ» описано в [п. 9.1.1](#) данного руководства. Если в базе отсутствуют записи, то на дисплее выводится сообщение:

**В БАЗЕ
НЕТ ЗАПИСЕЙ!**

Для добавления новой записи необходимо выполнить функцию «ДОБАВИТЬ ЗАП.» (описано ниже).

При нажатии клавиши «00» на дисплее отобразится меню выбора функций. Для перемещения по списку использовать клавиши «+», «-» или «ПИ».

ВЫБОР ФУНКЦИЙ:
ДОБАВИТЬ ЗАП.

Доступные функции:

- «ДОБАВИТЬ ЗАП.» - добавление нового товара;
- «УДАЛИТЬ ЗАП» - удалить выбранный товар;
- «УДАЛИТЬ ВСЕ» - очистить базу товаров;
- «ПЕЧАТАТЬ ЗАП.» - печать выбранного товара;
- «ПЕЧАТАТЬ ВСЕ» - печать всей базы товаров;
- «ТАБЛ. КОДИРОВКИ» - печать таблицы кодов символов.

Для выбора функции нажмите клавишу «ИТ».

При выборе функции «ПЕЧАТАТЬ ЗАП.» просматриваемый товар будет распечатан на чековой ленте:

КОД:1	НЛП:2	ОТД:01	ТОВАР	Код товара, налоговая ставка, отдел, тип
ШК:	46217899	ШТ		Штрихкод, вес/шт
	Молоко			Наименование товара
СНО:1	“ОСН”			СНО
ЦЕНА:	50.00			Цена

При выборе функции «УДАЛИТЬ ЗАП», на дисплее появится сообщение:

УДАЛИТЬ ДАННЫЕ?
(КЛ. 0-УДАЛЕНИЕ)

Для удаления записи нажмите клавишу «0». Для отмены удаления нажмите клавишу «С». При удалении записи на дисплее отобразится следующая по коду за ней запись, или предыдущая (если нет последующих).

При выборе функции «ДОБАВИТЬ ЗАП.», на дисплее появится сообщение:

НОВАЯ ЗАПИСЬ
КОД:= 0

Нажимая цифровые клавиши, введите код. Максимально допустимое количество цифр ввода – 6. При ошибке прозвучит звуковой сигнал. После задания кода нажмите клавишу «ИТ» для подтверждения.

При выборе функции «УДАЛИТЬ ВСЕ», на дисплее появится сообщение:

УДАЛИТЬ ВСЕ???

(КЛ. 0-УДАЛЕНИЕ)

Для удаления **всех записей** нажмите клавишу «0». На дисплее появится запрос:

ЧТО УДАЛИТЬ?
ВСЮ БАЗУ

Нажатием клавиши «ПИ» выберите вариант удаления: всю базу или таблицы индексов. Нажмите клавишу «ИТ» для подтверждения. Для отмены удаления нажмите клавишу «С».

При выборе функции «ПЕЧАТАТЬ ВСЕ» на дисплее появится сообщение:

ПЕЧАТАТЬ ВСЁ
СНАЧАЛА

Нажатием клавиши «**ПИ**» выберите печать с начала или с текущей позиции. Нажмите клавишу «**ИТ**» для подтверждения. Для отмены печати нажмите клавишу «**С**».

Внимание! Если при добавлении новой записи товар с введенным кодом уже существует, то произойдет перенаправление в базу товаров. Следует повторить действия для добавления нового товара.

После ввода кода будет предложено ввести следующее поле товара – наименование. После его ввода нажмите клавишу «**ИТ**» - будет предложено ввести следующее поле, и так далее.

Для выбора значений поля используйте цифровые клавиши и клавишу «**ПИ**».

Поле	Допустимые значения
Наименование товара	До 56-и символов (букв, цифр). Может отсутствовать.
Штрих-код товара	До 18-ти символов (цифр). Может отсутствовать.
Тип	Товар; услуга; подакцизный товар; работа; ставка азартной игры; выигрыш азартной игры; ставка лотереи; выигрыш лотереи; предоставление РИД (предоставление прав на использование результатов интеллектуальной деятельности или средств индивидуализации); платеж; агентское вознаграждение; выплата; иной предмет расчета (не относящийся к предметам расчета, которым может быть присвоено значение от 1 до 11 и от 14 до 26); имущественное право; внереализационный доход; иные платежи и взносы; торговый сбор; курортный сбор; залог; расход; взносы на обязательное пенсионное страхование ИП; взносы на обязательное пенсионное страхование; взносы на обязательное медицинское страхование ИП; взносы на обязательное медицинское страхование; взносы на обязательное социальное страхование; платеж казино; выдача денежных средств; АТНМ (о реализуемом подакцизном товаре, подлежащем маркировке средством идентификации, не имеющем кода маркировки); АТМ (о реализуемом подакцизном товаре, подлежащем маркировке средством идентификации, имеющем код маркировки); ТНМ (о реализуемом товаре, подлежащем маркировке средством идентификации, не имеющем кода маркировки, за исключением подакцизного товара); ТМ (о реализуемом товаре, подлежащем маркировке средством идентификации, имеющем код маркировки, за исключением подакцизного товара)
Штучный	Да – штучный товар; Вес/Дробь – весовой либо дробный товар.
Единица измерения	Штука; грамм; килограмм; тонна; сантиметр; дециметр; метр; квадратный сантиметр; квадратный дециметр; квадратный метр; миллилитр; литр; кубический метр; киловатт/час; гигакалория; сутки; час; минута; секунда; килобайт; мегабайт; гигабайт; терабайт; иная единица.
Цена товара	До 9-ти символов (цифр) и точку. Таким образом, максимально допустимое значение – 9 999 999 или 9 999 999.99 – для дробной цены.
Налог	При программировании задается одно значение (0-Без НДС, 1-НДС 0%, 2-НДС 10%, 3-НДС 10/110, 4-НДС 20%, 5-НДС 20/120). Если задано значение 0, то в кассовом режиме налоговую ставку для данного товара при необходимости указывать вручную.
СНО	Система налогообложения. Может отсутствовать.

Отдел	Номер отдела, от 1 до 16. Может отсутствовать.
Блокировка	Выключена или включена.
Частей	Знаменатель дробного количества товара. Может отсутствовать.
Цена части	Цена одной части дробного количества товара. До 6-ти символов (цифр) и точку. Таким образом, максимально допустимое значение – 9 999 или 9 999.99 – для дробной цены. Может отсутствовать.
Агент	Код платежного агента, от 1 до 20. Может отсутствовать.
Акциз	Сумма акциза. До 9-ти символов (цифр) и точку. Таким образом, максимально допустимое значение – 9 999 999 или 9 999 999.99 – для дробной цены. Может отсутствовать.
Декларация	Номер таможенной декларации. До 32-х символов (букв, цифр). Может отсутствовать.
Код страны	Цифровой код страны происхождения товара. До 3-х символов (цифр). Может отсутствовать.

После ввода всех полей будет предложено записать новый товар, на дисплее высветится сообщение:

<p>ЗАПИСАТЬ ДАННЫЕ? (КЛ. 3-ЗАПИСЬ)</p>

Нажмите цифровую клавишу «3», новый товар будет добавлен.

При выборе функции «**ТАБЛ. КОДИРОВКИ**», будет распечатана таблица кодов символом. Она представлена в **Приложении 2**.

10.3. Запись базы товаров из ККТ на USB-флеш диск

При записи настроек ККТ на диск, используется по умолчанию следующий путь к файлам настроек:

[диск:]\IncotexKKM\RU\Mercury-185\OUT_FILES\FileName.cfg

где

[диск:] – имя диска в системе (на ПЭВМ). В ККТ имя диска используется неявно. ККТ поддерживает работу только с дисками, отформатированными в системе FAT12/16/32.

\IncotexKKM\RU\Mercury-185\OUT_FILES – структура каталогов, которую ККТ использует по умолчанию для сохранения файлов настроек. Каталог IncotexKKM должен находиться в корневом каталоге диска. Если такой структуры каталогов на диске нет, то ККТ создаст ее автоматически при сохранении настроек.

FileName.cfg – файл настроек ККТ с именем в одном из predefined форматов и с расширением имени файла «.cfg».

При сохранении настроек имена файлов настроек создаются по нескольким шаблонам создания имен, доступным в ККТ.

Порядок записи настроек из ККТ в файл на USB-флеш диск.

Вставьте USB-флеш диск в USB-разъем ККТ. Для работы с диском USB-порт ККТ должен быть настроен на работу в режиме «**USB HOST**» (конфигурирование описано в [п. 3.6.1](#) данного руководства).

Выберите пункт «>**СОХР.БАЗУ ТОВАР**», нажмите клавишу «ИТ». На дисплее отобразится диалог выбора формата имени файла:

ФОРМАТ ИМЕНИ ФАЙ >ПО ЗАВ.НОМЕРУ

- Клавишей «**ПИ**» выберите формат имени файла:
- «>**ПО ЗАВ.НОМЕРУ**» – имя файла настроек будет создано автоматически в формате «заводской номер ККТ.cfg»;
 - «>**ПО ДАТЕ/ВРЕМЕНИ**» – имя файла будет создано автоматически в формате «ГГГГММДД_ЧЧММСС.cfg», где ГГГГММДД_ЧЧММСС – год, месяц, день, часы, минуты, секунды по часам ККТ;
 - «>**ВВОД С КЛАВИАТ.**» – имя файла вводится вручную по кодам символов. К введенному имени будет автоматически добавлено расширение «.cfg».

После выбора формата имени файла (и его ввода, если потребуется) нажмите «**ИТ**». ККТ запишет базу товаров в файл на диске в каталог по умолчанию. На дисплее появится сообщение об успешном сохранении файла базы товаров.

10.4. Загрузка базы товаров с USB-флеш диска в ККТ

При программировании ККТ через USB-флеш диск, используется по умолчанию следующий путь к файлам настроек:

[диск:]\IncotexKKM\RU\Mercury-185\IN_FILES\FileName.cfg

где

[диск:] – имя USB-флеш диска в системе (на ПЭВМ). В ККТ имя диска используется неявно. ККТ поддерживает работу только с дисками, отформатированными в системе FAT12/16/32.

\IncotexKKM\RU\Mercury-185\IN_FILES – структура каталогов, которую ККТ использует по умолчанию для доступа к файлам настроек. Каталог IncotexKKM должен находиться в корневом каталоге диска.

FileName.cfg – файл настроек ККТ с произвольным именем и с расширением имени файла «.cfg».

Примечание. Использование путей по умолчанию не является обязательным требованием к применению, т.к. при загрузке файла в ККТ можно выбрать любой другой путь к настройкам. Но при слишком разветвленной структуре каталогов диска и при большом количестве файлов на нем переход к нужным файлам может оказаться весьма затруднительным. Также при использовании путей по умолчанию позволяет ККТ предлагать файл к загрузке автоматически (без ручного выбора пути до файла).

Рекомендация. Для удобства загрузки файлов в ККТ используйте короткие имена файлов, т.к. в этом случае будет отображаться полные а не сокращенные имена файлов на дисплее. При навигации по списку файлов в каждой строке списка видны 13 символов имени файла или каталога.

Порядок загрузки базы товаров из файла на USB-флеш диске.

Вставьте USB-флеш диск в USB-разъем ККТ. Для работы с диском USB-порт ККТ должен быть настроен на работу в режиме «**USB HOST**» (конфигурирование описано в [п. 3.6.1](#) данного руководства).

Выберите пункт «>**ЗАГР.БАЗУ ТОВАР**», нажмите клавишу «**ИТ**». Если ККТ обнаружит файл с базой товаров в пути по умолчанию будет предложено его загрузить:

```
ЗАГРУЗИТЬ ФАЙЛ?  
-----  
IN_FILES/12345678_BP  
C  
[3]-ДА [.] -НЕТ
```

ККТ проверяет наличие файла сначала в каталоге IN_FILES, затем OUT_FILES. Если отказаться от загрузки ККТ откроет корневой каталог диска. Клавишей «**П**И» или «+»/«-» выберите нужный каталог или файл. Для входа в выбранный каталог или выбора файла нажмите «**И**Т». Для перехода на уровень родительского каталога нажмите «**С**». Если текущий каталог корневой, то будет выполнен выход из диалога выбора файла.

Если был выбран файл для загрузки, то ККТ полностью очистит свою базу товаров и загрузит новую базу прочитанную из файла.

11. Сервисный режим

Сервисный режим предназначен для проведения технического обслуживания и проверки исправности основных узлов ККТ.

Режим становится доступным при включении с нажатой клавишей «2». Вход осуществляется по паролю специалиста авторизованного сервисного центра (по умолчанию – 99) или по технологической перемычке.

После включения ККТ на дисплее появится сообщение:

СЕРВИС

Для входа в режим необходимо нажать клавишу «ИТ».

На дисплее появится сообщение:

СЕРВИС
>СЕРВ.ПАРОЛЬ

Для перемещения по списку использовать клавиши «+», «-» или «ПШ». Доступные пункты меню:

- «>СЕРВ.ПАРОЛЬ» - программирование пароля специалиста;
- «>ТЕСТ ДИСПЛЕЯ» - тест дисплея кассира;
- «>ТЕСТ КЛАВИАТУРЫ» - тест клавиатуры;
- «>ТЕСТ СКАНЕРА» - тест сканера на валидное распознавание и передачу ККТ спецсимволов используемых при работе с маркированной продукцией;
- «>ТЕСТ ПРИНТЕРА» - тест печатающего устройства;
- «>ТЕСТЫ ПУ» - набор тестов проверки работоспособности печатающего устройства (КПУ). Блок тестов включает в себя:
 - Изм. Т (С) – измерение температуры ПУ1
 - Изм. VН – измерение напряжения питания ПУ
 - Изм. Строб - тест предназначен для контроля длительности защитного одновибратора включения строба печатающего устройства с помощью осциллографа.
 - Изм. Сброс – тест предназначен для контроля длительности защитного одновибратора включения силового напряжения печатающего устройства с помощью осциллографа.
 - Поддержка VН - тест предназначен для диагностики термоголовки и драйвера шагового принтера путем ручного измерения напряжения.
 - Цикл.закач.ТПГ – тест предназначен для контроля закачки информации в термоголовку принтера с помощью осциллографа.
 - Цикл. промотка – тест предназначен для контроля работы шагового двигателя с помощью осциллографа.

- Цикл.печ.сетки – циклическая печать сетки.
- «>ТЕСТ FLASH USB» - тест разъема USB;
- «>ТЕСТ БАТАРЕИ» - тест напряжения батареи резервного питания;
- «>ТЕСТ COM1» - тест RS-канала;
- «>ТЕСТ COM2» - тест RS-канала;
- «>ТЕСТ МОДЕМА» - тест модема;
- «>ТЕСТ WiFi» - тест сети WiFi;
- «>КАЛИБРОВКА» - калибровка заряда батареи.

Для выбора пункта нажмите клавишу «ИТ».

При выборе функции «ТЕСТ СКАНЕРА» на чековой ленте распечатается тестовый DataMatrix. Подключив сканер, необходимо прочитать данный код 10 раз подряд. По завершению теста будет распечатан результат.

При выборе функции «ТЕСТ МОДЕМА» на чековой ленте распечатаются итоги теста GPRS модема, текущий баланс SIM карты, а также IMEI модема.

Пример: вывод на печать «ТЕСТ МОДЕМА»

```
Тест GPRS модема
ЗАВ. НОМЕР                00000001
Модель:                   Quectel_M66
Производитель:           Quectel_Ltd
Вер. ПО:                  M66FAR01A12BT
IMEI:                     123456789012345
ICCID SIM:                123456789012345678 12
Уровень сигнала:         80%
                           ДОМАШНЯЯ СЕТЬ
Оператор сети:           MOBILE
Код сети:                 1
Имя точки доступа:       internet
Логин:                   user
Пароль:                  password
Тел. запроса баланса    *100#
Запрос баланса SIM карты
~~~~~
Баланс:100,05р
~~~~~
                           МОДЕМ НОРМ
~~~~~
```

При выборе функции «ТЕСТ WiFi» на чековой ленте распечатается список точек доступа, а также статус подключения к активной точке.

Пример: вывод на печать «ТЕСТ WiFi»

```
Тест WiFi
ЗАВ. НОМЕР                00000001
Модуль:                   WIFI_ESP82266
ВЕРСИЯ Про:
AT version:1.3.0.0 (Jul 14 2016 18:54:01)
SDK version:2.0.0 (656edbf)
compile time:Sep 28 2020
10:23:59

РЕГИСТРАЦИЯ:             НОРМ
АКТИВНАЯ ТОЧКА:          POINT1
MAC-АДРЕС:               01:02:03:04:05:06
IP-АДРЕС:                 192.168.1.15

Список точек доступа
~~~~~
1. SSID:                  POINT1
Шифрация                  WPA2_PSK
Уровень сигнала:          56%
~~~~~
2. SSID:                  POINT2
Шифрация                  WPA_WPA2_PSK
Уровень сигнала:          46%
~~~~~
3. SSID:                  POINT3
Шифрация                  WPA2_PSK
Уровень сигнала:          66%
~~~~~

WiFi НОРМ
```

12. Режим диагностики

Режим диагностики предназначен для настройки ККТ и комплексной проверки основных узлов ККТ. Режим становится доступным при включении с нажатой клавишей «3».

После включения ККТ на дисплее появится сообщение:

ДИАГНОСТИКА
НАЖМИТЕ КЛ. 0-9

Для проведения определенного теста или настройки параметра необходимо нажать соответствующую клавишу.

Соответствие клавиш и тестов:

- 00 - ввод заводского номера ККТ
- 0. - тест для ПСИ
- 1. - прогон ККТ
- 2. - проверка ККТ
- 3. - проверка УУ
- 4. - ввод времени и даты
- 5. - резерв
- 6. - тест КПУ
- 7. - тест модема
- 8. - тест Wi-Fi
- 9. - калибровка заряда аккумулятора

13. Режим сбросов

Для оперативного выхода из сбойных ситуаций, для сбросов настроек ККТ, форматирования Flash предназначена возможность входа в технологическое меню сбросов.

Режим становится доступным при включении с нажатой клавишей «ВЗ».

После включения ККТ на дисплее появится сообщение:

ТЕХ . СБРОСЫ

Вход осуществляется по паролю (по умолчанию **995578**). На дисплее появится сообщение:

ТЕХ.СБРОСЫ
>ТОЧКИ ВОЗВРАТА

Для перемещения по списку использовать клавиши «+», «-» или «ПИ». Доступные пункты меню:

- «>ТОЧКИ ВОЗВРАТА» - сброс циклического возврата в точку сбоя;
- «>ЖУРНАЛА ПРОДАЖ» - сброс журнала продаж;
- «>ПАРОЛЕЙ» - сброс паролей операторов;
- «>СБРОС ОПЦИЙ» - сброс системных опций;
- «>ПОЛН. ОБНУЛЕНИЕ» - полный сброс; ГРОСС-итога;
- «>ФОРМАТИРОВАНИЕ» - форматирование флеш;
- «>СТЕРЕТЬ ФЛЕШ» - полное стирание памяти;
- «>ФАЙЛЫ СЕРВ. ККТ» - сброс информации о версии и дате загрузки файлов с сервера ККТ;
- «>USB УСТРОЙСТВА» - сброс информации о подключенных ранее USB устройствах;
- «>СБРОС МГМ» - сброс массогабаритного макета;
- «>СООБЩ.ДЛЯ ОФД» - сообщения от ККТ, которые не принимаются сервером ОФД;
- «>ОБРАЗ ФЛЕШ» - считать образ FLASH памяти на USB-флеш диск;
- «>ЗАГРУЗ.КОНФИГУР» - обновление конфигурации ККТ;
- «>ОБН.ЗАГРУЗЧИК.» - обновление загрузчика.

Для выбора пункта нажмите клавишу «ИТ».

Приложение 1. Таблица опций

№ опции	Значение по умолчанию	Допустимые значения	Описание
1	0		Режим работы ККТ
		0	Обычный режим
		4	Режим ФР
		5	Режим ФР с подтверждением оператора
4	1	0-1	Печать строки «Документ аннулирован» в кассовом режиме 0-печатать, 1-не печатать
8	1		Отдел по умолчанию
		0	Отдел по умолчанию не определен.
		1-16	Значение опции определяет отдел по умолчанию.
13	1		Прогон бумаги после чека (строк)
		0-10	Значение опции определяет количество дополнительного прогона бумаги между чеками
14	1		Прогон бумаги после отчетов (строк)
		0-10	Значение опции определяет количество строк дополнительного прогона бумаги после отчетов
15	1	1-6	Тип системы налогообложения: 1 - ОСН - общая, 2 - УСН Доход - упрощенная с дохода, 3 - УСН Доход-Расход - упрощенная с доход – расхода, 5 - ЕСХН - единый сельскохозяйственный налог, 6 - Патент - патентная система налогообложения
16	0		Ограничение стоимости товара
		0	Без ограничений
		1-50000	Ограничение общей стоимости товара (с учетом количества товара) при вводе в кассовом режиме (в рублях)
17	0		Назначение USB PL2303
		0-5	0 - Не назначен
			1 - Сканер
			2 - Весы
			3 - Драйвер обмена с ПЭВМ
4 - POS терминал			
5 - Дисплей покупателя			
18	5		Скорость обмена USB CDC и для USB PL2303
		0-5	0 - 4800
			1 - 9600
			2 - 19200
			3 - 38400
			4 - 57600
5 - 115200			
19	0		Назначение COM1
		0-5	0 - Нет
			1 - Сканер
			2 - Весы
			3 - Драйвер обмена с ПЭВМ
4 - POS терминал			

			5 - Дисплей покупателя
			Скорость обмена информацией через COM1
20	3	0-5	0 - 4800 1 - 9600 2 - 19200 3 - 38400 4 - 57600 5 - 115200
			Назначение COM2
21	0	0-5	0 - Нет 1 - Сканер 2 - Весы 3 - Драйвер обмена с ПЭВМ 4 - POS терминал 5 - Дисплей покупателя
			Скорость обмена информацией через COM2
22	3	0-5	0 - 4800 1 - 9600 2 - 19200 3 - 38400 4 - 57600 5 - 115200
			Конфигурация USB
25	1	0-1	0 - Device 1 - Host
			Отключение подсветки экрана (в секундах)
26	120	0	Подсветка экрана не отключается
		5-600	Значение опции определяет количество секунд, по истечении которых подсветка экрана отключается.
			Время отключения при простое (в минутах)
27	30	0	ККТ не отключается
		120	Значение опции определяет количество минут, по истечении которых ККТ отключается.
			Показывать дату/время при включении
28	0	0-1	0 - Показывать 1 - Не показывать
			Протокол весов
29	0	0-5	0 - ОКА 1 - MW 2 - CAS_CI 3 - CAS_ER 4 - CAS_M 5 - МАССА-К прот. №2
			Звуковое эхо клавиатуры
30	1	0-5	0 – звук нажатия клавиш отключен 1 – стандартный звук 2-5 – тихий
			Контрастность дисплея
31	130	1-254	Значение опции определяет контрастность дисплея
33	0		Префикс весового штрих-кода

		0	Не задан
		20-29	Штрих-код, начинающийся с цифр от 20 до 29, понимается как весовой
39	1		Скидки на чек
		0-1	0 - запрещены 1 - разрешены
40	0		Суммовые продажи
		0-1	0 - разрешены все типы 1 - только по коду (штрихкоду) из справочника товаров
41	0		Тип кассовой операции по умолчанию
		0-1	0 - приход 1 - расход
47	0		Включать в отчет операционные счетчики с нулевыми значениями
		0-1	0 - не включать 1 - включать
48	4	1-7	Яркость печати
49	2	1-15	Системный шрифт
50	2	1-15	Основной шрифт кассового режима
51	2	1-15	Шрифт наименования товара
53	12	5-17	Шрифт итоговых сумм чека
56	0		Графический логотип
		0-3	0 - не печатать логотип, используется текстовый заголовок 1 - печатать только логотип, текстовый заголовок игнорируется 2 - печатать сначала логотип, затем текстовый заголовок 3 - печатать сначала текстовый заголовок, затем логотип
57	0		Передача SMS по GSM в кассовом режиме
		0-1	0 - не передавать 1 - передавать
58	0		Печать сменного отчета при закрытии смены
		0-2	0 - не печатать 1 - печатать отчет за смену
60	0		Печать отчета по отделам при закрытии смены
		0-1	0 - не печатать 1 - печатать
61	0		Печать отчета по товарам при закрытии смены
		0-1	0 - не печатать 1 - печатать
62	1		Расчет налога
		0-1	0 - начисляется 1 - исчисляется
63	1		Порядок исчисления налога
		0-1	0 - исчисляется с единицы товара 1 - исчисляется с общей стоимости товара
64	1	65535	Номер чека для билетного режима
66	0		Вид номенклатуры для свободных продаж
		0-1	0 - товар 1 - услуга

67	0		Тип оплаты по умолчанию
		0-1	0 - наличные 1 - безналичные
78	0		Убрать печать в предмете расчета НДС при расчете с физическими лицами
		0-1	0 - нет 1 - да
79	0		Печать QR-кода
		0-1	0 - QR-код совмещен с текстом 1 - QR-код печатается отдельно
80	0		Передача данных на сервер ОФД и сервер ККТ
		0-1	0 - автоматически в соответствии с настройками ККТ 1 - в диалоговом режиме в соответствии с настройками ККТ
81	0		Обновление загруженных с сервера данных
		0-1	0 - с подтверждением кассира 1 - автоматически
84	0		Печать названия суммовой операции в поле наименования товара при его отсутствии в базе
		0-1	0 - нет, запрашивать 1 - да
85	0		Протокол дисплея покупателя
		0-2	0 - отключен 1 - Mercury ДП04 2 — FXR-220
86	0		Назначение Bluetooth
		0-3	0 - отключен 1,2 - резерв 3 - драйвер обмена с ПЭВМ
87	0		Режим синхронизации Bluetooth
		0-1	0 - пассивный 1 - активный
88	0		Нулевая стоимость предмета расчета
		0-1	0 - не разрешена 1 - разрешена
89	0		Поиск стоимости предмета расчета из МРЦ в марке
		0-1	0 - не разрешен 1 - разрешен
91	0		Единица измерения по умолчанию для свободных сумм
		0-255	Значение тега 2108 согласно действующим ФФД
92	0		Игнорировать ошибки проверки сертификатов TLS
		0-1	0 - не игнорировать 1 - игнорировать
93	0		Округлять до целых рублей наличную оплату
		0-1	0 - нет 1 - да

Приложение 2. Работа с текстовой информацией

Коды символов

032	!	"	#	\$	%	&	'	()	*	+	,	-	.
033	033	034	035	036	037	038	039	040	041	042	043	044	045	046
/	0	1	2	3	4	5	6	7	8	9	:	;	<	=
047	048	049	050	051	052	053	054	055	056	057	058	059	060	061
>	?	@	A	B	C	D	E	F	G	H	I	J	K	L
062	063	064	065	066	067	068	069	070	071	072	073	074	075	076
M	N	O	P	Q	R	S	T	U	V	W	X	Y	Z	[
077	078	079	080	081	082	083	084	085	086	087	088	089	090	091
\]	^	_	‘	a	b	c	d	e	f	g	h	i	j
092	093	094	095	096	097	098	099	100	101	102	103	104	105	106
k	l	m	n	o	p	q	r	s	t	u	v	w	x	y
107	108	109	110	111	112	113	114	115	116	117	118	119	120	121
z	{		}	~	■									
122	123	124	125	126	127									
.	™	©	<<	®	◇	±	№	>>	A	Б	В	Г	Д	Е
149	153	169	171	174	176	177	185	187	192	193	194	195	196	197
Ё	Ж	З	И	Й	К	Л	М	Н	О	П	Р	С	Т	У
168	198	199	200	201	202	203	204	205	206	207	208	209	210	211
Ф	Х	Ц	Ч	Ш	Щ	Ъ	Ы	Ь	Э	Ю	Я	а	б	в
212	213	214	215	216	217	218	219	220	221	222	223	224	225	226
г	д	е	ё	ж	з	и	й	к	л	м	н	о	п	р
227	228	229	184	230	231	232	233	234	235	236	237	238	239	240
с	т	у	ф	х	ц	ч	ш	щ	ъ	ы	ь	э	ю	я
241	242	243	244	245	246	247	248	249	250	251	252	253	254	255

Примечание. Символы с кодами 149, 153, 169, 171, 174, 176, 177, 185 и 187 не использовать в режиме программирования настроек ФН

Раскладка клавиатуры



Приложение 3. Параметры настроек для операторов

по умолчанию		
Оператор	Пароль по умолчанию	Права доступа
Кассир 1 (старший)	0	CXZD--RSN
Кассир 2	2	CX----RS-
Кассир 3	3	CX----RS-
Кассир 4	4	CX----RS-
Администратор	22	-XZDPB---

Где буквенные обозначения прав ассоциируются с разрешением следующих действий:

C: доступ в кассовый режим;

X: резерв;

Z: доступ к отчетам;

D: программирование даты (не из режима программирования);

P: доступ в режим программирования;

V: доступ к режимам программирования баз;

R: оформление чека возврата;

S: оформление чека коррекции;

N: оформление нулевого чека;

Установка настроек по умолчанию для операторов происходит при обнулении ККТ.

Приложение 4. Контакты разъема RS-232C

ККТ "Меркурий-185Ф"
кабель RS232(порт ККТ 'COM1'+ 'COM2')

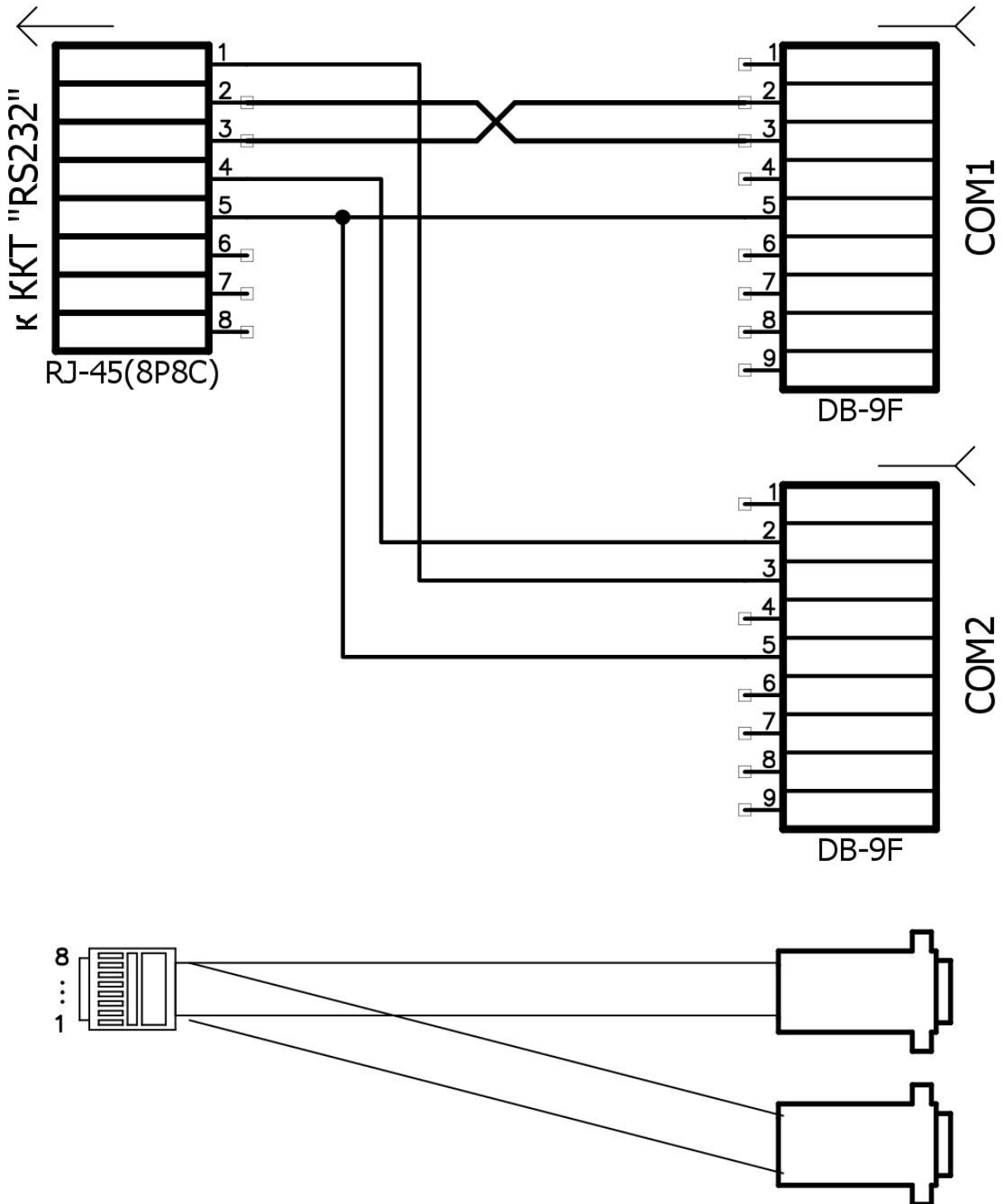

Приложение 5. Подключение весов и сканера

Основные положения

В ККТ введена поддержка весового штрих-кода по стандарту EAN13. Для работы с весовым штрих-кодом установите опцию 33 в значение от 20 до 29.

Формат штрих-кода должен быть в виде: РРСССССМММММК, где:

РР – префикс (от 20 до 29);

ССССС – ШК код товара (в базе ККТ);

МММММ – вес товара в граммах;

К – контрольная сумма.

Примечание. Если запрограммирована работа с весовым штрих-кодом, то обратите внимание, чтобы штрих-коды, заданные в базе товаров, не начинались с префикса, заданного опцией 33.

При работе с маркированной продукцией ККТ поддерживает распознавание веса товара из отсканированного DataMatrix (GS1 поле "310x"). Для этого товар должен иметь признак в БД «ВЕС/ДРОБЬ».

Настройка ККТ для подключения USB устройств

Перед подключением любых USB устройств к ККТ необходимо убедиться, что USB-порт ККТ настроен на работу в режиме «USB HOST» (конфигурирование описано в [п. 3.6.1](#) данного руководства). При подключении USB устройства ККТ автоматически пытается определить тип устройства. В случае если однозначно определить устройство не получилось (а так же если подключить устройство с зажатой клавишей «С») будет отображен один из двух диалогов:

Для USB-CDC устройств:

```
(USB)  ВЫБЕРИТЕ :  
-----  
(1) - сканер, (2) - весы  
(3) - терм.  
(4) - индик.
```

Для USB-HID устройств:

```
(USB)  ВЫБЕРИТЕ :  
-----  
(1) - сканер  
(2) - клавиатура
```

Используя цифровые клавиши выбрать необходимый тип устройства. Тип устройства запомнится в энергонезависимой памяти и до подключения других устройств процедуру определения проводить нет необходимости.

Если устройство подключено через переходник RS232 - USB (PL2303) тип устройства следует выставить установкой опцией 17 (Назначение USB PL2303) в нужное значение.

Для некоторых устройств и переходников возможно потребуется настроить скорость обмена - опция 18 (Скорость обмена USB CDC и для USB PL2303).

Внимание! Большинство сканеров ШК по умолчанию настроены на работу в USB-HID режиме. Данный режим следует избегать при работе с маркированной продукцией. Обратитесь к документации сканера чтобы перевести его в режим Virtual-COM (эмуляция COM порта, USB-COM).

Настройка ККТ для подключения весов через COM

Выберите канал работы – COM 1 или COM 2 (опции **19** или **21** соответственно) и установите нужную скорость обмена (опции **20** или **22**).

Также необходимо выбрать протокол весов. В настоящий момент поддерживаются следующие протоколы: ОКА, MW, CAS_CI, CAS_ER (опция **29**). При использовании весов по протоколу CAS_CI сетевой номер в весах должен быть установлен в 0.

Настройка ККТ для подключения сканера через COM

При использовании сканера работающего через RS232C, выберите канал работы – COM 1 или COM 2 (опции 19 или 21 соответственно) и установите нужную скорость обмена (опции 20 или 22).

Примечание. При торговле маркированной продукцией (и после завершения настройки сканера и ККТ) рекомендуется провести соответствующий тест (см [п. 11](#) данного руководства, «>ТЕСТ СКАНЕРА»).

Приложение 6. Сообщения об ошибках

Сообщение	Пояснение	Устранение
ОШИБКА ДИНАМИЧЕСКОЙ ПАМЯТИ	Ошибка ПрО	Выключить и включить ККТ, если ошибка сохраняется – обратиться в сервисную службу
ХОД ЧАСОВ НЕВЕРНЫЙ	Неисправны внутренние часы процессора или часовой кварц ZQ2.	Обратиться в сервисную службу
БАТАРЕЯ ЧАСОВ НЕИСПРАВНА	Напряжение на батарее GB1 ниже 2 В или выше 3.7 В.	Обратиться в сервисную службу
ОШИБКА ПРИНТЕРА	Принтер не подключен или неисправны цепи разъёма XS2 или м/х управления DD2.	Обратиться в сервисную службу
ПРОВЕРКА ФЛЕШ: ФЛЕШ НЕИСПРАВНА!	Неисправна м/х памяти DD3 AT45DBxxx или цепи сигналов и питания.	Обратиться в сервисную службу
ПРОВЕРКА ФЛЕШ: ОШИБКА ФОРМАТА!	Неверный формат памяти. Требуется произвести форматирование памяти.	Обратиться в сервисную службу
ФЛЕШ: ОШ. ЧТ/ЗАП	Неисправна м/х памяти DD3 AT45DBxxx или цепи сигналов и питания.	Обратиться в сервисную службу
АВАРИЯ ПИТАНИЯ	Напряжение на аккумуляторе ниже 6 В.	Зарядить или заменить аккумулятор
SD КАРТА НЕИСПРАВНА	Неисправна SD карта или цепи разъёма XS5	Заменить SD-карту, если ошибка сохранится – обратиться в сервисную службу
ОШИБКА ПРИ РАБОТЕ С USB	Ошибка при работе с USB устройством или при подключении к ПЭВМ через USB.	Заменить внешнее устройство. Если ошибка сохранится – обратиться в сервисную службу
НЕДОПУСТИМАЯ ОПЕРАЦИЯ!	Неверные действия оператора в кассовом режиме.	Нажать клавишу «С»
НЕДОПУСТИМОЕ КОЛИЧЕСТВО!	Введено недопустимое количество товара	Нажать клавишу «С»
СТОИМОСТЬ БОЛЬШЕ РАЗРЕШЁННОЙ!	Стоимость товара (с учетом количества) больше значения, указанного в опции 16	Нажать клавишу «С».
НЕДОПУСТИМОЕ ЗНАЧЕНИЕ!	Общая ошибка в кассовом режиме и режиме программирования, возникает,	Нажать клавишу «С»

	если введена недопустимая величина.	
КРИТИЧЕСКАЯ ОШИБКА ЭЖ!	Критическая ошибка электронного журнала ККТ, необходимо произвести сброс журнала.	Обратиться в сервисную службу
ТРЕБУЕТСЯ ЗАКРЫТЬ СМЕНУ	Электронный журнал переполнен	Необходимо закрыть смену
СИСТЕМНЫЕ ОПЦИИ ПОВРЕЖДЕНЫ!	Неверная контрольная сумма системных опций во флеш памяти.	Обратиться в сервисную службу
ТОВАР НЕ НАЙДЕН!	Товар не найден в базе по введенному коду или штрих-коду.	Введите верный код
ТОВАР ЗАБЛОКИРОВАН	Установлена блокировка на товар	Нажать клавишу «С»
БАЗА ТОВАРОВ ПУСТА	База товаров отсутствует	Запрограммировать базу товаров
БАЗА ТОВАРОВ ЗАПОЛНЕНА	База товаров заполнена	Отредактировать базу товаров
ДОСТУП ЗАПРЕЩЕН!	У оператора нет прав доступа, для выполнения текущей операции.	Входить в данный режим при наличии прав доступа
НЕТ БУМАГИ	Нет бумаги в принтере или неисправен датчик бумаги или его сигнальные цепи	Заправить бумагу, если ошибка сохраняется – обратиться в сервисную службу
ПЕРЕГРЕВ ПРИНТЕРА	Температура термоголовки принтера выше 80 градусов	Дать остыть термоголовке, если ошибка сохраняется – обратиться в сервисную службу
ДАТА/ВРЕМЯ НЕ КОРРЕКТНЫ!	Ошибка формата даты/времени.	Запрограммировать верные время/дату
ЗАРЯДИТЕ АККУМУЛЯТОР	Аккумулятор разряжен	Необходимо зарядить аккумулятор
АККУМУЛЯТОР НЕИСПРАВЕН	Аккумулятор вышел из строя	Заменить аккумулятор
НЕТ ЗАВ.НОМЕРА!	Заводской номер ККТ не запрограммирован.	Запрограммировать заводской номер
ДИСК НЕ ОТФОРМАТИРОВАН	Флеш диск не отформатирован в формате FAT16/FAT32.	Отформатировать Флеш диск

ФАЙЛ НА ДИСКЕ НЕ НАЙДЕН	Файл на диске не найден.	Записать файл на диск
ОШИБКА ЧТЕНИЯ ЗАПИСИ НА ДИСК	Ошибка чтения записи на диск	Перезаписать файл на диск
ОШИБКА FAT ДИСКА	Ошибка формата FAT диска	Заменить диск
НЕПОДДЕРЖИВАЕ-МЫЙ ТИП МОДЕМА	В качестве модема А2 установлен не модем М66	Обратиться в сервисную службу
МОДЕМ НЕИСПРАВЕН	Неисправен модем А2 М66	Обратиться в сервисную службу
ОШИБКА ПИТАНИЯ МОДЕМА	Нет ответного сигнала о включении питания модема	Выключить и включить ККТ, если ошибка сохраняется – обратиться в сервисную службу
SIM КАРТА НЕИСПРАВНА	SIM карта неисправна или отсутствует	Заменить/вставить SIM-карту
SIM КАРТА ЗАБЛОК. PIN КОДОМ	SIM карта заблокирована PIN кодом	Заменить SIM-карту
SIM КАРТА ЗАБЛОКИРОВАНА	SIM карта заблокирована.	Заменить SIM-карту
ОТКАЗ РЕГИСТР. В СЕТИ	Оператор сети GSM/GPRS выдал отказ в подключении к сети	Проверить настройки GPRS
НИЗКИЙ УРОВЕНЬ СИГНАЛА	Низкий уровень сигнала от станции сотового оператора	Найти место с более высоким уровнем сигнала, установить усилитель сигнала
ИСТЕК ПЕРИОД ПОПЫТ.РЕГ.В СЕТИ	От станции сотового оператора не получен сигнал о подключении к сети.	Ситуация возможна в случаях, когда модем обнаруживает сеть, а до базовой станции не доходит сигнал от модема в силу его слабости или удаленности
НЕВЕРНЫЙ ФОРМАТ НОМЕРА	При отправке SMS введён некорректный абонентский номер.	Ввести корректный абонентский номер
НЕ УДАЛОСЬ ОТПРАВИТЬ SMS	Не удалось отправить SMS на номер абонента.	Ввести абонентский номер другого оператора связи
ОШИБКА НАСТРОЕК GPRS	Неверная контрольная сумма настроек GPRS во флеш памяти.	Произвести корректные настройки GPRS

WIFI НЕИСПРАВЕН	Неисправен модуль Wi-Fi.	Обратиться в сервисную службу
WIFI ОТКАЗ РЕГИСТР. В СЕТИ	Введён в настройках неверный ssid, пароль к сети или точка доступа Wi-Fi закрыта для подключения.	Ввести корректные данные для подключения Wi-Fi
ОШИБКА НАСТРОЕК WiFi	Неверная контрольная сумма настроек Wi-Fi во флеш памяти.	Ввести корректные данные для подключения Wi-Fi
ФН НЕИСПРАВЕН	ФН не подключен или неисправен.	Обратиться в сервисную службу
ОШИБКА ФОРМАТА ФН	Получены данные от ФН не соответствующие формату.	Выключить и включить ККТ, если ошибка сохраняется – обратиться в сервисную службу
ОШИБКА CRC ФН	Ошибка контрольной суммы полученной команды от ФН.	Выключить и включить ККТ, если ошибка сохраняется – обратиться в сервисную службу
ОШИБКА ФН	ФН на команду запроса вернул ошибку. (Описание конкретной ошибки будет на чековой ленте, а также при распечатке статуса ФН в подменю)	Выключить и включить ККТ, если ошибка сохраняется – обратиться в сервисную службу
ОШИБКА СТАТУСА ФН	Ошибка ПрО, попытка отправить в ФН команду не выполняемую в текущем состоянии ФН.	Выключить и включить ККТ, если ошибка сохраняется – обратиться в сервисную службу
ККТ НЕ ЗАРЕГИСТРИРОВАНА	Попытка выполнить операцию, которая требует, чтобы ККТ была зарегистрирована	Данная операция на не зарегистрированной ККТ невозможна
ККТ ЗАРЕГИСТРИРОВАНА	Попытка выполнить операцию, которая требует, чтобы ККТ была не зарегистрирована	Данная операция на зарегистрированной ККТ невозможна
ФН ЗАКРЫТ	Попытка выполнить операцию, которая требует, чтобы ФН не был закрыт.	Данная операция на закрытом ФН невозможна
Ошибка ФН: 0x5 закончен срок эксплуатации ФН	Окончен срок эксплуатации ФН в составе ККТ	Необходимо произвести замену ФН и выполнить перерегистрацию ККТ
Ошибка ФН: 0x7 неверные дата и/или время	Неверные дата и/или время	Проверить корректность даты в ККТ, сравнив её с датой/временем последнего документа в ФН
СМЕНА ОТКРЫТА	Попытка выполнить операцию, которая требует, чтобы смена была закрыта.	Закрыть смену

СМЕНА ЗАКРЫТА	Попытка выполнить операцию, которая требует, чтобы смена была открыта.	Открыть смену
ОШИБКА ПАРАМЕТРОВ ФН	Ошибка ПрО, попытка отправить команду в ФН с неверными параметрами.	Выключить и включить ККТ, если ошибка сохраняется – обратиться в сервисную службу
ОШИБКА ДАТЫ ВРЕМЕНИ ФН	Попытка отправить в ФН неверную дату/время.	Запрограммировать верное значение даты/времени
ПРОД. СМЕНИ БОЛЕЕ 24 ЧАСА	Продолжительность смены более 24 часов	Необходимо закрыть смену
ФИО ОПЕРАТОРА НЕ ЗАПРОГРАМИР.	Не запрограммированы данные учётной записи оператора, по которой была произведена авторизация.	Запрограммировать ФИО оператора
ОШИБКА НАСТРОЙКИ СЕРВЕРА ОФД	Неверная контрольная сумма настроек Сервера ОФД во флеш памяти.	Запрограммировать настройки сервера ОФД
ОШИБКА ПРОТОКОЛА СЕРВЕРА	Ошибка структуры данных при приёме данных от сервера.	Нажать клавишу «С». При частом появлении ошибки обратиться к ОФД
ОШИБКА ОТПРАВКИ ДАННЫХ НА СЕРВЕР	Разрыв связи с сервером при попытке отправки данных.	Повторить отправку данных
ОШИБКА ПОДКЛ. К СЕРВЕРУ	Ошибка установления связи с сервером. Возможно, неправильно запрограммированы настройки ОФД.	Запрограммировать настройки ОФД
ОШИБКА ПОЛУЧ. ОТВЕТА ОТ СЕРВ.	Ответ от сервера на команду не получен.	Нажать клавишу «С». При частом появлении ошибки обратиться к ОФД
СЕРВЕР РАЗОРВАЛ СОЕДИНЕНИЕ	Сервер разорвал соединение при обмене данными.	Нажать клавишу «С». При частом появлении ошибки обратиться к ОФД
ОШИБКА ТСР/IP СТЕКА	Ошибка ПрО или модемов при работе с сокетами.	Выключить и включить ККТ, если ошибка сохраняется – обратиться в сервисную службу
ОШИБКА КАНАЛА ПЕРЕДАЧИ ДАННЫХ	Ошибка ПрО, не запрограммирован канал передачи данных.	Выключить и включить ККТ, если ошибка сохраняется – обратиться в сервисную службу

Приложение 7. Сравнение ПО ККТ с ЭТАЛОНОМ

Сравнение ПО ККТ с эталоном доступно в режиме фискального накопителя. Для перевода ККТ в режим фискального накопителя необходимо включить ККТ с нажатой клавишей «1». На дисплее отобразится «РЕЖИМ ФН». Для входа в режим нажать клавишу «КОД». На дисплее появится сообщение «РЕЖИМ ФН ПАРОЛЬ:», введите пароль **881234**.

Для сравнения ПО ККТ с эталонным необходимо вставить в ККТ USB флеш накопитель с эталонным ПО. Далее клавишами «+», «-» выбрать пункт меню «ВЕРИФИКАЦИЯ ПО», подтвердить выбор - клавишей «ИТ». ККТ откроет корневой каталог диска. Клавишей «ПИ» или «+»/«-» выберите нужный каталог или файл. Для входа в выбранный каталог или выбора файла нажмите «ИТ». Для перехода на уровень родительского каталога нажмите «С». Если текущий каталог корневой, то будет выполнен выход из диалога выбора файла. После подтверждения выбора отобразится:

ИДЕТ СРАВНЕНИЕ
ПО С ЭТАЛОНОМ

При совпадении ПО ККТ с эталонным на дисплее отобразится:

ПО ИДЕНТИЧНО
ЭТАЛОННОМУ

При несовпадении ПО ККТ с эталонным на дисплее отобразится:

ПО ОТЛИЧАЕТСЯ
ОТ ЭТАЛОННОГО

Для того чтобы рассчитать CRC32 от ПО в ККТ и вывести на печать отчет необходимо выбрать пункт меню «РАСЧЕТ CRC32». После расчета будет распечатан отчет.

Пример: расчет контрольной суммы

```
РАСЧЕТ КОНТРОЛЬНОЙ СУММЫ
Меркурий-185Ф
ЗАВ. НОМЕР                00000001
Версия ПО:                185RU500
Конфиг:                   01.12.2021
~~~~~
CRC32                      0x0AEC44D0
~~~~~
```

Контрольная сумма CRC32 рассчитывается по развернутой в памяти ККТ программе, в которой отсутствует заголовок содержащий сведения о модели ККТ, версии данного ПО, версии разметки флеш памяти ККТ, сведения о длине прошивки ПО, а также сведений о заводском номере ККТ и идентификационном номере процессора для которых подготовлена данная прошивка. Файл эталонной прошивки имеет наименование «main_185.bin» и сдается в экспертную организацию.

Приложение 8. Замена фискального накопителя (ФН)

1. Провести закрытие смены, если она не была закрыта в соответствии с [п. 5.2](#) данного руководства (в случае замены ФН).
2. Провести закрытие фискального накопителя в соответствии [п. 7.6](#) данного руководства (в случае замены ФН).
3. Выключить ККТ и снять крышку аккумуляторного отсека:



4. Извлечь фискальный накопитель из корпуса и отключить разъем подключения фискального накопителя (в случае замены ФН):



5. Подключить новый фискальный накопитель к разъему, закрепить фискальный накопитель в корпусе ККТ с помощью двухстороннего скотча.

6. Установить на место крышку аккумуляторного отсека ККТ.

7. Включить ККТ и провести регистрацию или перерегистрацию фискального накопителя в соответствии с [п. 7.5](#) данного руководства.